

様式第1号(第4条関係)

[議員用]

令和5年4月30日

熊本市議会議長 (宛)

議員名 伊藤 和仁

政務活動費収支報告書

熊本市議会政務活動費の交付に関する条例第8条に基づき、別紙のとおり令和4年度政務活動費収支報告書を提出します。

令和 4 年度政務活動費収支報告書

議員名 伊藤 和仁

1 収入

政務活動費 2,400,000 円

2 支出

(単位：円)

科 目	金 額	備 考
調 査 研 究 費	240,000	政務活動燃料費代
研 修 費	0	
資 料 作 成 費	190,830	印刷機リース代等 支払先：公明党 熊本市議団
資 料 購 入 費	82,857	公明党熊本市議団共通経費、新聞代 等 支払先：公明党熊本市議団等
広 報 費	466,971	日高直樹 議会通信制作代等
広 聴 費	8,527	公明党熊本市議団共通経費、控室分 茶菓子代等 支払先：公明党熊本市 議団
会 議 費	0	
人 件 費	112,637	公明党熊本市議団共通経費、控室事 務員賃金、補助員2名 支払先：公 明党熊本市議団
事 務 所 費	31,832	公明党熊本市議団共通経費、ラック リース代等 支払先：公明党熊本市 議団
事 務 通 信 費	213,150	控室用パソコンリース代等 支払 先：日立キャピタル等
要 請 ・ 陳 情 活 動 費	0	
合 計	1,346,804	

3 残額 1,053,196 円

(注) 備考欄には、主たる支出の内訳を記載する。

令和4年度政務活動費出納帳

議員名

伊藤 和仁

入力番号	科目	支払日	金額	支払先	内容	支払番号
1	⑩事務通信費	令和4年4月6日	12,100	日高直樹	名刺印刷代	1
2	⑩事務通信費	令和4年4月7日	10,044	三菱HCビジネスリース株式会社	控室用デスクトップパソコンリース料(4月分)	2
3	⑩事務通信費	令和4年4月7日	9,828	三菱HCビジネスリース株式会社	ノートパソコンリース料(4月分)	3
4	⑩事務通信費	令和4年5月5日	2,314	ソースネクスト株式会社	WinDVDPro12ダウンロード版購入費用	4
5	⑩事務通信費	令和4年5月9日	10,044	三菱HCビジネスリース株式会社	控室用デスクトップパソコンリース料(5月分)	5
6	⑩事務通信費	令和4年5月9日	9,828	三菱HCビジネスリース株式会社	ノートパソコンリース料(5月分)	6
7	⑤広報費	令和4年6月6日	9,450	熊本市役所内郵便局	ハガキ150枚	7
8	⑩事務通信費	令和4年6月7日	10,044	三菱HCビジネスリース株式会社	控室用デスクトップパソコンリース料(6月分)	8
9	⑩事務通信費	令和4年6月7日	9,828	三菱HCビジネスリース株式会社	ノートパソコンリース料(6月分)	9
10	⑤広報費	令和4年6月13日	66,000	日高直樹	チラシ制作費	10
11	⑩事務通信費	令和4年7月7日	10,230	三菱HCビジネスリース株式会社	控室用デスクトップパソコン再リース料	11
12	⑩事務通信費	令和4年7月7日	9,828	三菱HCビジネスリース株式会社	ノートパソコンリース料(7月分)	12
13	④資料購入費	令和4年8月3日	30,000	地方議員研究会	資料動画データ代	13
14	④資料購入費	令和4年9月5日	713	Amazon	電子書籍「ケーキの切れない非行少年たち」	14
15	⑩事務通信費	令和4年8月8日	10,010	三菱HCビジネスリース株式会社	ノートパソコン再リース料	15
16	⑩事務通信費	令和4年9月27日	8,800	日高直樹	名刺印刷代	16
17	⑤広報費	令和4年10月3日	38,500	株式会社DEALSQUARE	スピーカーマイク代	17
18	⑤広報費	令和4年10月5日	132,000	日高直樹	チラシ制作費	18
19	⑤広報費	令和4年10月12日	13,254	熊本市役所内郵便局	市政報告会案内状送付 94円×141通	19
20	⑤広報費	令和4年10月12日	27,000	日高直樹	チラシ印刷代	20
21	⑤広報費	令和5年1月13日	132,000	日高直樹	チラシ制作費	21
22	⑤広報費	令和5年1月18日	36,000	日高直樹	チラシ印刷代	22
23	⑩事務通信費	令和4年5月31日	2,773	NTTドコモ	4月分携帯電話料	23
24	⑩事務通信費	令和4年6月30日	2,711	NTTドコモ	5月分携帯電話料	24
25	⑩事務通信費	令和4年8月1日	2,704	NTTドコモ	6月分携帯電話料	25
26	⑩事務通信費	令和4年8月31日	2,986	NTTドコモ	7月分携帯電話料	26
27	⑩事務通信費	令和4年9月30日	2,976	NTTドコモ	8月分携帯電話料	27

令和4年度政務活動費出納帳

議員名

伊藤 和仁

入力番号	科目	支払日	金額	支払先	内容	支払番号
28	⑩事務通信費	令和4年10月31日	2,704	NTTドコモ	9月分携帯電話料	28
29	⑩事務通信費	令和4年11月30日	2,976	NTTドコモ	10月分携帯電話料	29
30	⑩事務通信費	令和5年1月4日	3,396	NTTドコモ	11月分携帯電話料	30
31	⑩事務通信費	令和5年1月31日	2,726	NTTドコモ	12月分携帯電話料	31
32	⑩事務通信費	令和5年2月28日	2,989	NTTドコモ	1月分携帯電話料	32
33	⑩事務通信費	令和5年3月31日	2,985	NTTドコモ	2月分携帯電話料	33
34	⑩事務通信費	令和5年5月1日	3,532	NTTドコモ	3月分携帯電話料	34
35	①調査研究費	令和5年3月31日	240,000	支払証明書(伊藤和仁)	政務活動費燃料代	35
36	③資料作成費	令和5年3月31日	190,830	公明党熊本市議団	公明党熊本市議団共通経費、印刷機リース等	36
37	④資料購入費	令和5年3月31日	52,144	公明党熊本市議団	公明党熊本市議団共通経費、新聞代等	37
38	⑤広報費	令和5年3月31日	12,767	公明党熊本市議団	公明党熊本市議団共通経費、市議団HP運用費等	38
39	⑥広聴費	令和5年3月31日	8,527	公明党熊本市議団	公明党熊本市議団共通経費、控室分茶菓子代等	39
40	⑧人件費	令和5年3月31日	112,637	公明党熊本市議団	公明党熊本市議団共通経費、控室事務員賃金、補助員2名	40
41	⑨事務所費	令和5年3月31日	31,832	公明党熊本市議団	公明党熊本市議団共通経費、コピー用紙代等	41
42	⑩事務通信費	令和5年3月31日	64,794	公明党熊本市議団	公明党熊本市議団共通経費、FAX通信料等	42
43						43
44						44
45						45
46						46
47						47
48						48
49						49
50						50
51						51
52						52
53						53
54						54

支出伝票

議員名	伊藤 和仁
科目	⑩事務通信費
支払年月日	令和4年4月6日
金額(円)	¥12,100
支払先	日高直樹
内容	名刺印刷代
支払番号	1
領収書添付欄 ※割合を定めて支出した場合は、その割合に○印を付けてください。	<p>支出した割合(1/2、1/3、 /)</p> <p>領収書及び関係資料 別添</p>

領 收 証 伊藤 和仁 様 No. _____

金額							
				7	1	2	100-

内 記	
現 金	
小 切 手	/
手 形	/
枚 数	1,000円
消費税額等(10%)	1,100円
消費税額等(%)	

但 名刺代両面カラー(400枚)として
 令和4年4月6日 上記正に領収いたしました

〒861-8005
 熊本市北区龍田疎内2丁目30-45
 日 高 直 樹
 電話 090-9652-6955

収入印紙

登録番号

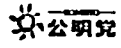

熊本市議会議員 **北区**
税理士



いとう かずひと
伊藤 和仁

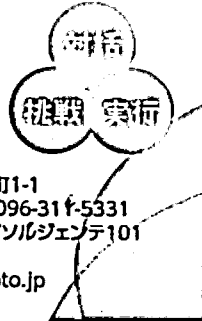

議員控室：熊本市中央区手取本町1-1
電話：096-328-2660 FAX：096-314-5331
自宅：熊本市北区八景水谷4-3-7ソルジェンテ101
携帯：080-3184-2071
E-mail：itoh@komei-kumamoto.jp

MEMO

.....
.....
.....
.....
.....
.....

伊藤 かずひと
公式ホームページ



支出伝票

議員名	伊藤 和仁
科目	⑩事務通信費
支払年月日	令和4年4月7日
金額(円)	¥10,044
支払先	三菱HCビジネスリース株式会社
内容	控室用デスクトップパソコンリース料(4月分)
支払番号	2
領収書添付欄 ※割合を定めて支出した場合は、その割合に○印を付けてください。	<p>支出した割合(1/2、1/3、 /)</p> <p>領収書及び関係資料 別添</p>

領収証

領収証No.20220418-00614
2022年04月18日 発行

平素は格別のお引き立てを賜り厚く御礼申し上げます。
下記金額を正に領収いたしました。

お客様名 伊藤 和仁 様

お問合せ番号 5395920

ご契約者名 伊藤 和仁

三菱HCビジネスリース株式会社
作成場所：東京都港区西船場1-3-1

領収金額	領収日
10044 円	2022年04月07日

振替(又はお振込)金融機関	
金融機関名	トウカイ
支店番号	
口座番号	
口座名義	

※お客様の情報を保護するため、口座番号の一部を表示しておりません。

No	ご契約年月	ご契約番号	代表物件	当回数	残回数	税率	領収金額(税込)円	領収金額(税抜)円	消費税等額
1	2019年06月	1046-1853-2300-00	パソコン	34	2	8%	10044	9300	744
2									
3									
4									
5									
6									
合計		1 件					円 10044	円 9300	円 744
							5%対象計	0	0
							8%対象計	10044	9300
							10%対象計	0	0

【お知らせ】ご不明な点がございましたら、誠に恐れ入りますが表面のお問合せ先までご連絡を頂きますようお願い申し上げます。

※金額を訂正したものは無効とします。
※再発行は致しません。

印紙税申告納付につき
税務署承認済

支出伝票

議員名	伊藤 和仁
科目	⑩事務通信費
支払年月日	令和4年4月7日
金額(円)	¥9,828
支払先	三菱HCビジネスリース株式会社
内容	ノートパソコンリース料(4月分)
支払番号	3
領収書添付欄 ※割合を定めて支出した場合は、その割合に○印を付けてください。	<p>支出した割合(1/2、1/3、 /)</p> <p>領収書及び関係資料 別添</p>

領収証

領収証No.20220418-00613
2022年04月18日 発行

平素は格別のお引き立てを賜り厚く御礼申し上げます。
下記金額を正に領収いたしました。

お客様名 伊藤 和仁 様

お問合せ番号 5395920

ご契約者名 伊藤 和仁

三菱HCビジネスリース株式会社
作成場所：東京都港区西目黒1-3-1

領収金額	領収日
9828 円	2022年04月07日

振替(又はお振込)金融機関	
金融機関名	株式会社
支店番号	
口座名義	伊藤和仁

※お客様の情報を保護するため、口座番号の一部を表示していません。

No	ご契約年月	ご契約番号	代表物件	当回数	残回数	税率	領収金額(税込)円	領収金額(税抜)円	消費税等額	
1	2019年06月	1046-1853-7800-00	パソコン	33	3	8%	9828	9100	728	
2										
3										
4										
5										
6										
合計		1 件					9828 円	9100 円	728 円	
							5%対象計	0	0	0
							8%対象計	9828	9100	728
							10%対象計	0	0	0

【お知らせ】ご不明な点がございましたら、誠に恐れ入りますが表面のお問合せ先までご連絡を頂きますようお願い申し上げます。

※金額を訂正したものは無効とします。
※再発行は致しません。

印紙税申告納付につき
税務署承認済

支出伝票

議員名	伊藤 和仁
科目	⑩事務通信費
支払年月日	令和4年5月5日
金額(円)	¥2,314
支払先	ソースネクスト株式会社
内容	WinDVDPro12ダウンロード版購入費用
支払番号	4
領収書添付欄 ※割合を定めて支出した場合は、その割合に○印を付けてください。	<p>支出した割合(1/2、1/3、 /)</p> <p>領収書及び関係資料 別添</p>

領収書

発行日：2022年5月6日11時11分

宛名：伊藤和仁 様

金額：2,314円(税込)

但し書き：WinDVD Pro 12 ダウンロード版 優待販売 代として

お支払い方法：クレジットカードご利用

領収日：2022年5月5日

注文番号：2022050513899795

上記、正に領収いたしました。

ソースネクスト株式会社

東京都港区東新橋1-5-2

汐留シティセンター33階

本紙は電子的に保持されている領収データを画面表示したものです。

支出伝票

議員名	伊藤 和仁
科目	⑩事務通信費
支払年月日	令和4年5月9日
金額(円)	¥10,044
支払先	三菱HCビジネスリース株式会社
内容	控室用デスクトップパソコンリース料(5月分)
支払番号	5
領収書添付欄 ※割合を定めて支出した場合は、その割合に○印を付けてください。	<p>支出した割合(1/2、1/3、 /)</p> <p>領収書及び関係資料 別添</p>

領収証

領収証No.20220518-00619
2022年05月18日 発行

平素は格別のお引き立てを賜り厚く御礼申し上げます。
下記金額を正に領収いたしました。

お客様名 伊藤 和仁 様

お問合せ番号 5395920

ご契約者名 伊藤 和仁

三菱HCビジネスリース株式会社
作成場所：東京都港区西船場1-3-1

領収金額	領収日
10044 円	2022年05月09日

振替（又はお振込）金融機関	
金融機関名	伊藤 和仁
支店番号	
口座番号	
口座名義	

※お客様の情報を保護するため、口座番号の一部を表示しておりません。

No	ご契約年月	ご契約番号	代表物件	当回数	残回数	税率	領収金額(税込)円	領収金額(税抜)円	消費税等額	
1	2019年06月	1046-1853-2300-00	パソコン	35	1	8%	10044	9300	744	
2										
3										
4										
5										
6										
合計		1 件					円 10044	円 9300	円 744	
							5%対象計	0	0	0
							8%対象計	10044	9300	744
							10%対象計	0	0	0

【お知らせ】 ご不明な点がございましたら、誠に恐れ入りますが表面のお問合せ先までご連絡を頂きますようお願い申し上げます。

※金額を訂正したものは無効とします。
※再発行は致しません。

印紙税申告納付につき
税務署承認済

支出伝票

議員名	伊藤 和仁
科目	⑩事務通信費
支払年月日	令和4年5月9日
金額(円)	¥9,828
支払先	三菱HCビジネスリース株式会社
内容	ノートパソコンリース料(5月分)
支払番号	6
領収書添付欄 ※割合を定めて支出した場合は、その割合に○印を付けてください。	支出した割合(1/2、1/3、 /) 領収書及び関係資料 別添

領収証

領収証No.20220518-00620
2022年05月18日 発行

平素は格別のお引き立てを賜り厚く御礼申し上げます。
下記金額を正に領収いたしました。

お客様名 伊藤 和仁 様

お問合せ番号 5395920

ご契約者名 伊藤 和仁

三菱HCビジネスリーディング株式会社
作成場所：東京都港区西船場1-3-1

領収金額	領収日
9828 円	2022年05月09日

振替(又はお振込)金融機関	
金融機関名 支店番号 口座名義	トヨタ

※お客様の情報を保護するため、口座番号の一部を表示しておりません。

No	ご契約年月	ご契約番号	代表物件	当回数	残回数	税率	領収金額(税込)円	領収金額(税抜)円	消費税等額	
1	2019年06月	1046-1853-7800-00	パソコン	34	2	8%	9828	9100	728	
2										
3										
4										
5										
6										
合計		1 件					円 9828	円 9100	円 728	
							5%対象計	0	0	
							8%対象計	9828	9100	728
							10%対象計	0	0	

【お知らせ】ご不明な点がございましたら、誠に恐れ入りますが表面のお問合せ先までご連絡を頂きますようお願い申し上げます。

※金額を訂正したものは無効とします。
※再発行は致しません。

印紙税申告納付につき
税務署承認済

支出伝票

議員名	伊藤 和仁
科目	⑤広報費
支払年月日	令和4年6月6日
金額(円)	¥9,450
支払先	熊本市役所内郵便局
内容	ハガキ150枚
支払番号	7
領収書添付欄 ※割合を定めて支出した場合は、その割合に○印を付けてください。	支出した割合(1/2、1/3、 /) 領収書及び関係資料 別添

領収書

伊藤 和仁 様

[販売]
通常葉書インク (63円)
63円 150枚 ¥9,450

小計 ¥9,450

課税計 (10%) ¥0
(内消費税等 ¥0)
非課税計 ¥9,450

合計 ¥9,450
お預り金額 ¥10,000
おつり ¥550



〒100-8792 日本郵便株式会社
東京都千代田区大手町2-3-1
取扱日時：2022年 6月 6日 11:27
発行No. 220606J0308 端N10箱20
連絡先：熊本市役所内郵便局
TEL:096-352-4656



令和4年6月市議会



「一般質問」のお知らせ

紫陽花の花が雨に映える季節となりましたが、
いかがお過ごしでしょうか。

皆さまには、日頃よりご支援を賜りまして、心より
感謝と御礼を申し上げます。

この度、下記の通り、6月市議会にて「一般質問」
をさせていただきます。議会傍聴の人数制限は解除さ
れておりますが、引き続き感染対策へのご協力をお
願い致します。なお、議会傍聴は市議会ホームペ
ージよりインターネット中継でもご覧いただけます
ので、こちらもご活用ください。

記

日時：6月17日(金) 10時より

場所：熊本市役所 議会棟5階

(熊本市中央区手取本町1-1)

*当日は、感染防止のためマスク着用・検温にご協力をお
願いいたします。

また、体調のすぐれない方の傍聴はお控えください。

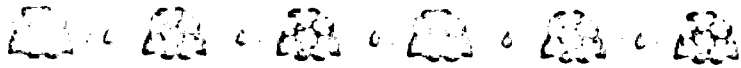

支出伝票

議員名	伊藤 和仁
科目	⑩事務通信費
支払年月日	令和4年6月7日
金額(円)	¥10,044
支払先	三菱HCビジネスリース株式会社
内容	控室用デスクトップパソコンリース料(6月分)
支払番号	8
領収書添付欄 ※割合を定めて支出した場合は、その割合に○印を付けてください。	<p>支出した割合(1/2、1/3、 /)</p> <p>領収書及び関係資料 別添</p>

領収証

領収証No.20220616-00599
2022年06月16日 発行

平素は格別のお引き立てを賜り厚く御礼申し上げます。
下記金額を正に領収いたしました。

お客様名 伊藤 和仁 様

お問合せ番号 5395920

ご契約者名 伊藤 和仁

三菱HCビジネスリース株式会社
作成場所：東京都港区西船場1-3-1

領収金額	領収日
10044 円	2022年06月07日

振替(又はお振込)金融機関	
金融機関名	〃
支店名	〃
口座番号	〃
口座名義	伊藤和仁

※お客様の情報を保護するため、口座番号の一部を表示しておりません。

No	ご契約年月	ご契約番号	代表物件	当回数	残回数	税率	領収金額(税込)円	領収金額(税抜)円	消費税等額
1	2019年06月	1046-1853-2300-00	パソコン	36	0	8%	10044	9300	744
2									
3									
4									
5									
6									
合計							円 10044	円 9300	円 744
							5%対象計	0	0
							8%対象計	10044	9300
							10%対象計	0	0

【お知らせ】 ご不明な点がございましたら、誠に恐れ入りますが表面のお問合せ先までご連絡を頂きますようお願い申し上げます。

※金額を訂正したものは無効とします。
※再発行は致しません。

印紙税申告納付につき
税務署承認済

支出伝票

議員名	伊藤 和仁
科目	⑩事務通信費
支払年月日	令和4年6月7日
金額(円)	¥9,828
支払先	三菱HCビジネスリース株式会社
内容	ノートパソコンリース料(6月分)
支払番号	9
領収書添付欄 ※割合を定めて支出した場合は、その割合に○印を付けてください。	<p>支出した割合(1/2、1/3、 /)</p> <p>領収書及び関係資料 別添</p>

領収証

領収証No.20220616-00598
2022年06月16日 発行

平素は格別のお引き立てを賜り厚く御礼申し上げます。
下記金額を正に領収いたしました。

お客様名 伊藤 和仁 様

お問合せ番号 5395920

ご契約者名 伊藤 和仁

三菱HCビジネスリース株式会社
作成場所：東京都港区西新井1-3-1

領収金額	領収日
9828 円	2022年06月07日

振替(又はお振込)金融機関	
金融機関名	伊藤 和仁
支店番号	
口座番号	
口座名義	

※お客様の情報を保護するため、口座番号の一部を表示しておりません。

No	ご契約年月	ご契約番号	代表物件	当回数	残回数	税率	領収金額(税込)円	領収金額(税抜)円	消費税等額
1	2019年06月	1046-1853-7800-00	パソコン	35	1	8%	9828	9100	728
2									
3									
4									
5									
6									
合計		1 件					円 9828	円 9100	円 728
							5%対象計	0	0
							8%対象計	9828	9100
							10%対象計	0	0

【お知らせ】 ご不明な点がございましたら、誠に恐れ入りますが表面のお問合せ先までご連絡を頂きますようお願い申し上げます。

※金額を訂正したものは無効とします。
※再発行は致しません。

印紙税申告納付につき
税務署承認済

支出伝票

議員名	伊藤 和仁
科目	⑤広報費
支払年月日	令和4年6月13日
金額(円)	¥66,000
支払先	日高直樹
内容	チラシ制作費
支払番号	10
領収書添付欄 ※割合を定めて支出した場合は、その割合に○印を付けてください。	支出した割合(1/2、1/3、 /) 領収書及び関係資料 別添

領 収 証 伊藤和仁 様 No. _____

金額	¥	66,000	-
----	---	--------	---

内 訳	
現 金	
小 切 手	/
手 形	/
枚数	60,000円
消費税額等(10%)	6,000円
消費税額等(%)	

但チラシ制作費(A4両面)として
 令和4年6月13日 上記正に領収いたしました

〒861-8005
 熊本市北区龍田陳内2丁目30-45
 日 高 直 樹
 電話 090-9652-6955



登録番号 _____

熊本市議会議員

北区

城北校区に引っ越して
多くなりました。
よろしくお願いたします。

議会通信

三二通信

令和4年



かずひと

いとう 雅仁

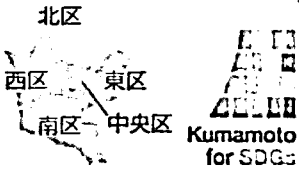

熊本市議会で唯一の遊理士として、熊本市の財政を守ります!!

くまもと森都心プラザにようこそ。
伴走型の企業支援の拠点となります!!

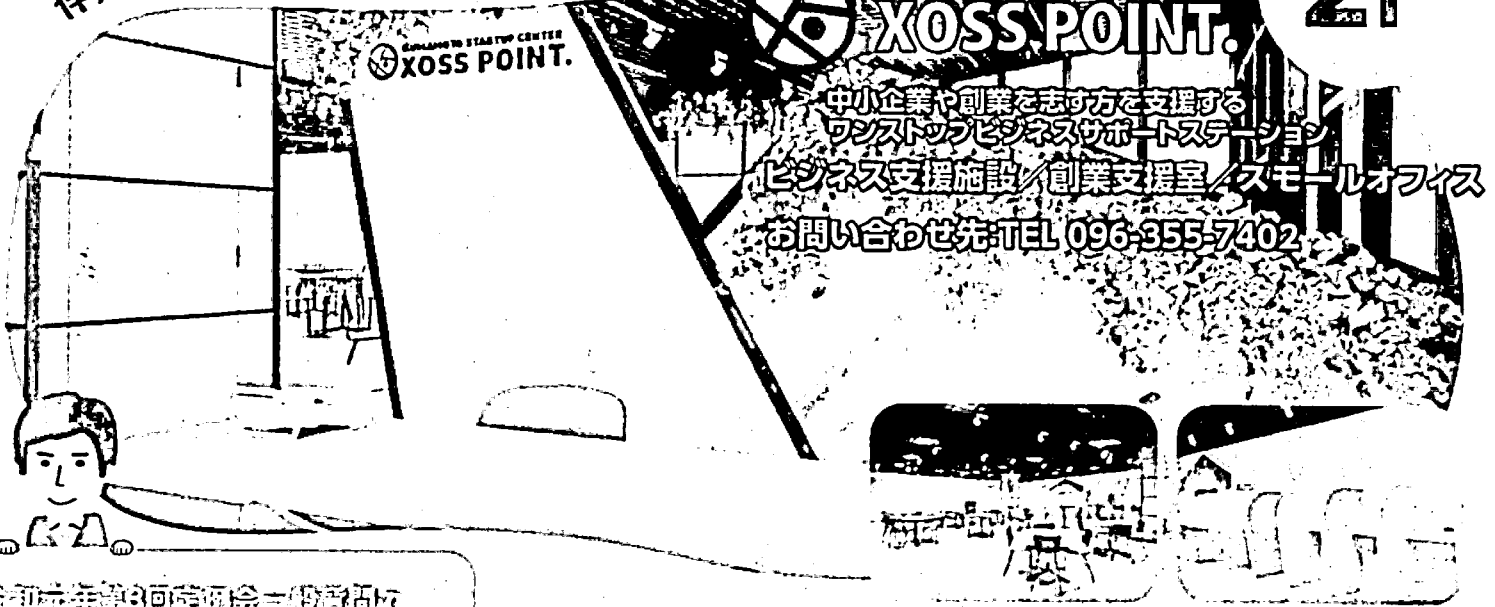

中小企業や創業を志す方を支援する
ワンストップビジネスサポートステーション
ビジネス支援施設/創業支援室/スモールオフィス
お問い合わせ先: TEL 096-355-7402

令和4年10月3日開催の定例会(第100回)は
熊本市の企業支援をテーマにしました。

新たな公共施設! 情報交流施設!!

「くまもと森都心プラザ」
誕生しました!!

くまもと森都心プラザは、県都の陸の玄関口である
熊本駅を魅力と活力を創出する起点とするために、
駅周辺の発展と熊本地域全体の活性化に寄与する
情報交流施設(知の拠点)です。「プラザ図書館」
「ビジネス支援施設XOSS POINT.」「プラザホール・
会議室」「子育て支援施設」で構成され、知(情報)
の発信、交流、蓄積を有機的に連携させ、相乗効果
を生み出すことにより、人づくりの拠点、賑わいの拠点
として訪れる人の好奇心をくすぐります。誰もが気軽に
立ち寄れる、わくわくする施設として役立つ情報を
提供し、皆さんの意欲と活動を応援します。

2F 中小企業の経営者、創業を志す方を支援する新たな拠点です!
従来の経営相談や創業支援に加えて新たにスモールオフィスを設置。
第二創業者、新規事業の立ち上げを行う企業等を対象に総合的・伴走的な支援を行います。

3F.4F 様々な情報収集、ニーズに応じて知の発信・交流を支援する図書館です!
図書館コンシェルジュをはじめ図書館のスタッフが、情報資料等の提供を行います。
また、ビジネス支援施設他プラザ内の各部門とも連携したサービスを行います。

3F 子育て家庭を応援する場を提供!
保育士を配置して子育て親子の交流の場の提供、子育てに関する相談や支援、学習会等を開催します。

5F.6F 熊本駅前の「皆が集い、交流する」拠点です!
「プラザホール」は各種コンベンションや文化芸術など幅広い催し物を行うことができます。
新たな情報交流・賑わいづくりの拠点になります。また、会議室に30名~90名の収容が可能!
各種会議や研修等にご利用いただけます。

4F プラザ図書館/託児室

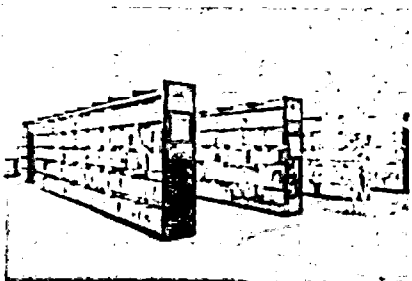

階	施設名	利用時間	備考
1F	プラザホール	10:00~22:00	
1F	会議室	10:00~22:00	
1F	多目的室	10:00~22:00	
1F	子育て支援施設	10:00~18:00	
1F	ビジネス支援施設	10:00~18:00	
1F	プラザ図書館	10:00~18:00	
1F	託児室	10:00~18:00	
2F	創業支援室	10:00~18:00	
2F	スモールオフィス	10:00~18:00	
2F	ワンストップビジネスサポートステーション	10:00~18:00	
2F	XOSS POINT.	10:00~18:00	
3F	子育て支援施設	10:00~18:00	
3F	図書館	10:00~18:00	
4F	図書館	10:00~18:00	
4F	託児室	10:00~18:00	
5F	プラザホール	10:00~22:00	
5F	会議室	10:00~22:00	
5F	多目的室	10:00~22:00	
6F	プラザホール	10:00~22:00	
6F	会議室	10:00~22:00	
6F	多目的室	10:00~22:00	

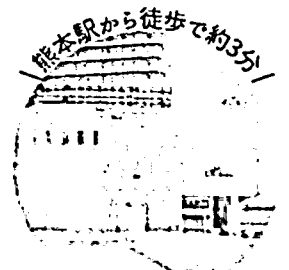

くまもと森都心プラザ
https://www.stsplaza.jp/



市民の声を形に!!

さらに住みやすい北区へ!!

今後も皆さまのご要望を
お聞きして参ります!!
ご協力ありがとうございます!!



北区清水岩倉3丁目の安全ポールが設置されました!!

自転車がスピードを出して坂を下るため、横断歩道での事故が多発していました。安全ポール設置によりスピード減速に繋がり地域の方々に大変喜ばれています。

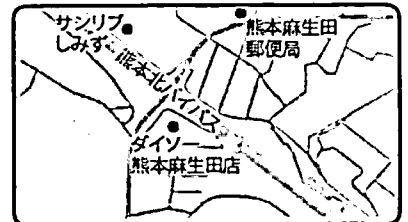
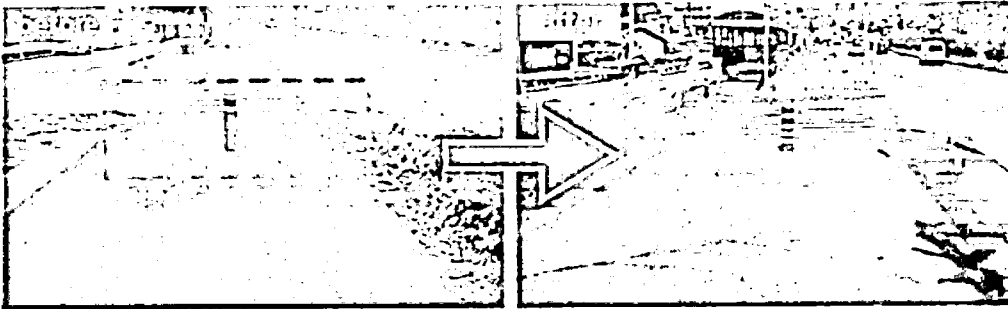

北区八景水谷2丁目にカーブミラーが設置されました!!

子供たちの通学路となっている場所にカーブミラーが設置されました。自転車も通るためカーブミラーを設置する事で安心安全が保たれました。

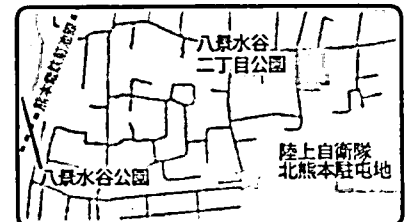
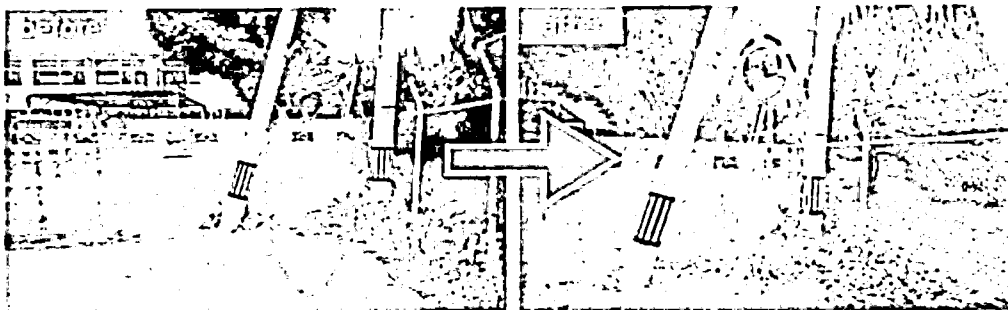

清水中学校付近の カーブミラー・防犯灯が設置されました!!

清水中学校付近にカーブミラーと防犯灯が設置されました。設置する事で安心安全が保たれました。地域の方々に大変喜ばれています。ご協力いただきありがとうございました。

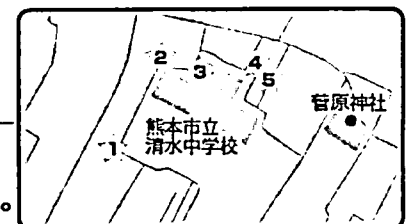

熊本市議会議員(北区)

いとうかずひと

発行/伊藤和仁 熊本市北區八景水谷 4-3-7 ソルジェンテ 101

公明党議員団控室
熊本市中央区手取本町 1-1
096-328-2660
<https://ito-kazuhito.jp/>

令和4年6月8日時点の情報に基づき作成しています

支出伝票

議員名	伊藤 和仁
科目	⑩事務通信費
支払年月日	令和4年7月7日
金額(円)	¥10,230
支払先	三菱HCビジネスリース株式会社
内容	控室用デスクトップパソコン再リース料
支払番号	11
領収書添付欄 ※割合を定めて支出した場合は、その割合に○印を付けてください。	<p>支出した割合(1/2、1/3、 <u>10/12</u>)</p> <p>令和4年6月～令和5年3月分 $12,276 \times 10/12 = 10,230$</p>

領収証

領収証No.20220719-00625
2022年07月19日 発行

平素は格別のお引き立てを賜り厚く御礼申し上げます。
下記金額を正に領収いたしました。

お客様名 伊藤 和仁 様

お問合せ番号 5395920

ご契約者名 伊藤 和仁

三菱HCビジネスリース株式会社
作成場所：東京都港区西新井1-3-1

領収金額	領収日
12276 円	2022年07月07日

振替(又はお振込)金融機関	
金融機関名	株式会社
支店番号	
口座名義	伊藤和仁

※お客様の情報を保護するため、口座番号の一部を表示しておりません。

No	ご契約年月	ご契約番号	代表物件	当回数	残回数	税率	領収金額(税込)円	領収金額(税抜)円	消費税等額	
1	2022年06月	1046-1853-2300-01	パソコン	1	0	10%	12276	11160	1116	
2										
3										
4										
5										
6										
合計		1 件					円 12276	円 11160	円 1116	
							5%対象計	0	0	0
							8%対象計	0	0	0
							10%対象計	12276	11160	1116

【お知らせ】 ご不明な点がございましたら、誠に恐れ入りますが表面のお問合せ先までご連絡を頂きますようお願い申し上げます。

※金額を訂正したものは無効とします。
※再発行は致しません。

印紙税申告納付につき
税務署承認済

支出伝票

議員名	伊藤 和仁
科目	⑩事務通信費
支払年月日	令和4年7月7日
金額(円)	¥9,828
支払先	三菱HCビジネスリース株式会社
内容	ノートパソコンリース料(7月分)
支払番号	12
領収書添付欄 ※割合を定めて支出した場合は、その割合に○印を付けてください。	<p>支出した割合(1/2、1/3、 /)</p> <p>領収書及び関係資料 別添</p>

領収証

領収証No.20220719-00624
2022年07月19日 発行

平素は格別のお引き立てを賜り厚く御礼申し上げます。
下記金額を正に領収いたしました。

お客様名 伊藤 和仁 様

お問合せ番号 5395920

ご契約者名 伊藤 和仁

三菱HCビジネスリース株式会社
作成場所：東京都港区西船場1-3-1

領収金額	領収日
9828 円	2022年07月07日

振替（又はお振込）金融機関	
金融機関名	〃
支店名	〃
口座番号	〃
口座名義	伊藤 和仁

※お客様の情報を保護するため、口座番号の一部を表示しておりません。

No	ご契約年月	ご契約番号	代表物件	当回数	残回数	税率	領収金額(税込)円	領収金額(税抜)円	消費税等額
1	2019年06月	1046-1853-7800-00	パソコン	36	0	8%	9828	9100	728
2									
3									
4									
5									
6									
合計		1 件					円 9828	円 9100	円 728
							5%対象計	0	0
							8%対象計	9828	728
							10%対象計	0	0

【お知らせ】 ご不明な点がございましたら、誠に恐れ入りますが表面のお問合せ先までご連絡を頂きますようお願い申し上げます。

※金額を訂正したものは無効とします。
※再発行は致しません。

印紙税申告納付につき
税務署承認済

支出伝票

議員名	伊藤 和仁
科目	④資料購入費
支払年月日	令和4年8月3日
金額(円)	¥30,000
支払先	地方議員研究会
内容	資料動画データ代
支払番号	13
領収書添付欄 ※割合を定めて支出した場合は、その割合に○印を付けてください。	支出した割合(1/2、1/3、 /) 領収書及び関係資料 別添

領収証

2022 年 8 月 3 日

伊藤和仁

様

★

¥30,000

但 8/3 10時～ 決算審議の实地研修 基礎
8/3 14時～ 決算審議の实地研修 応用
資料・動画データ代として

上記正に領収いたしました

地方議員研究会

〒530-0001

大阪府大阪市北区梅田1-2-2
大阪駅前第2ビル2階5-6号室

TEL 050-6868-9678

支出伝票

議員名	伊藤 和仁
科目	④資料購入費
支払年月日	令和4年9月5日
金額(円)	¥713
支払先	Amazon
内容	電子書籍「ケーキの切れない非行少年たち」
支払番号	14
領収書添付欄 ※割合を定めて支出した場合は、その割合に○印を付けてください。	<p>支出した割合(1/2、1/3、 /)</p> <p>領収書及び関係資料 別添</p>

注文番号D01-7832666-8066667の領収書

このページを印刷してご利用ください。

発行日：2022年10月7日

様

注文日：2022年9月5日

Amazon.co.jp 注文番号: D01-7832666-8066667

注文の合計: ¥ 713

デジタル注文: 2022/9/5	
注文商品	価格
ケーキの切れない非行少年たち (新潮新書) [Kindle 版] 宮口幸治	¥ 713
販売: Amazon Services International, Inc.	
	商品小計: ¥ 713

	この注文の合計: ¥ 713

支払い情報		
支払い方法	商品小計:	¥ 713
Amazonギフト券など	Amazonギフト券:	-¥ 713
	総計:	¥ 0

[注文概要に戻る。](#)



新潮新書

Brevity is the soul of wit,
and tediousness the limbs and outward flourishes.

宮口幸治

MIYAGUCHI Koji

ケーキの切れない 非行少年たち

非行少年が「三等分」したケーキの図

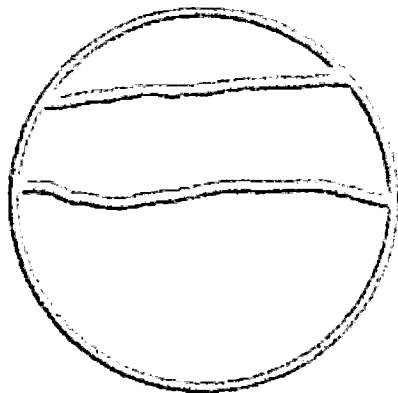

A君

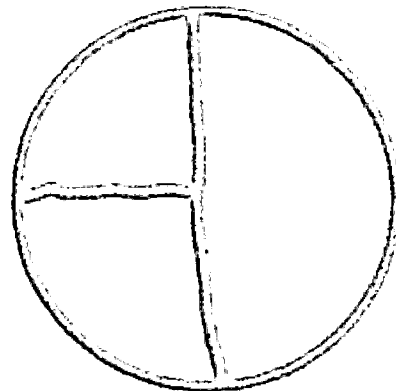

B君

「すべてがゆがんで見えている」
子どもたちの驚くべき実像。

新潮新書 新刊

支 払 証 明 書									
支 払 証明金額		百	十	万	千	百	十	円	
						7	1	3	
使途内容	(目的) 資料購入代 (支払内容) 詳細は別紙記載 (支払年月日) 令和4年 9月 5日 (その他)								
支 払 先 住所・氏名	Amazon								
領収書を徴し 得ない理由	領収書に氏名の記載がないため								
上記のとおり支払したことを証明します 令和 4年 9 月 5 日 議員名 伊藤 和仁									

支出伝票

議員名	伊藤 和仁
科目	⑩事務通信費
支払年月日	令和4年8月8日
金額(円)	¥10,010
支払先	三菱HCビジネスリース株式会社
内容	ノートパソコン再リース料
支払番号	15
領収書添付欄 ※割合を定めて支出した場合は、その割合に○印を付けてください。	<p>支出した割合(1/2、1/3、 <u>10/12</u>)</p> <p>令和4年6月～令和5年3月分 $12,012 \times 10/12 = 10,010$</p>

領収証

領収証No.20220818-00603
2022年08月18日 発行

平素は格別のお引き立てを賜り厚く御礼申し上げます。
下記金額を正に領収いたしました。

お客様名 伊藤 和仁 様

お問合せ番号 5395920

ご契約者名 伊藤 和仁

三菱HCビジネスリース株式会社
作成場所：東京都港区西船場1-3-1

領収金額	領収日
12012 円	2022年08月08日

振替(又はお振込)金融機関	
金融機関名	伊藤 和仁
支店番号	
口座番号	
口座名義	

※お客様の情報を保護するため、口座番号の一部を表示しておりません。

No	ご契約年月	ご契約番号	代表物件	当回数	残回数	税率	領収金額(税込)円	領収金額(税法)円	消費税等額
1	2022年06月	1046-1853-7800-01	パソコン	1	0	10%	12012	10920	1092
2									
3									
4									
5									
6									
合計		1 件					円 12012	円 10920	円 1092
							5%対象計	0	0
							8%対象計	0	0
							10%対象計	12012	10920

【お知らせ】 ご不明な点がございましたら、誠に恐れ入りますが表面のお問合せ先までご連絡を頂きますようお願い申し上げます。

※金額を訂正したものは無効とします。
※再発行は致しません。

印紙税申告納付につき
税務署承認済

支出伝票

議員名	伊藤 和仁
科目	⑩事務通信費
支払年月日	令和4年9月27日
金額(円)	¥8,800
支払先	日高直樹
内容	名刺印刷代
支払番号	16
領収書添付欄 ※割合を定めて支出した場合は、その割合に○印を付けてください。	<p>支出した割合(1/2、1/3、 /)</p> <p>領収書及び関係資料 別添</p>

領 収 証

伊藤和仁様

No. _____

金額

¥8800-

内 訳

現金

小切手

手形

税抜

消費税額等(10%)

消費税額等(%)

8000円

800円

但名刺代両面カラー(600枚)として

令和4年9月27日 上記正に領収いたしました

〒861-8005

熊本市北区龍田陳内2丁目30-45

日 高 直 樹

電話 090-9652-6955

収入印紙

登録番号

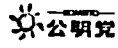

熊本市議会議員 **和仁**
税理士・防災士



いとう かずひと
伊藤 和仁

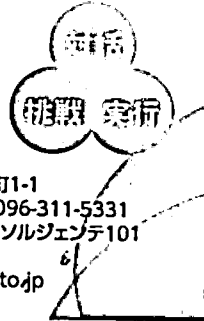

議員控室：熊本市中央区手取本町1-1
電話：096-328-2660 FAX：096-311-5331
自宅：熊本市北区八景水谷4-3-7ソルジェンテ101
携帯：080-3184-2071
E-mail：itoh@komei-kumamoto.jp

MEMO

.....
.....
.....
.....
.....
.....

伊藤 かずひと
公式ホームページ



支出伝票

議員名	伊藤 和仁
科目	⑤広報費
支払年月日	令和4年10月3日
金額(円)	¥38,500
支払先	株式会社DEALSQUARE
内容	スピーカーマイク代
支払番号	17
領収書添付欄 ※割合を定めて支出した場合は、その割合に○印を付けてください。	支出した割合(1/2、1/3、 /) 領収書及び関係資料 別添

領 収 証

伊藤

様

No. _____

金額

¥38500-

内 訳

現金

小切手 /

手形 /

消費税額等(%)

但 追加取引代金

2022年10月3日 上記正に領収いたしました

〒850-0051 熊本市西区二本木2丁目7-30-1305

株式会社 **DEALSQUARE**

代表取締役 高木 靖治

TEL 096-351-9500

収入印紙

日本仕様

MK-10W/B

希望小売価格 ¥35,000 (税別)



充電器



USBケーブル

日本仕様

MK-10W/W

希望小売価格 ¥35,000 (税別)

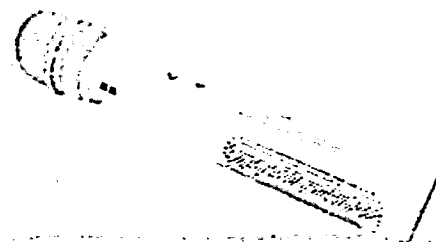

充電器

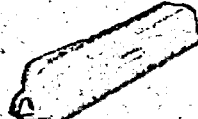

ストラップ

MK-10W/S

・ヘッドセットマイク騒音40dB±2dB
・セット品以外の基本付属アクセサリーは変更が可能です。



充電器



USBケーブル

+



バッグ

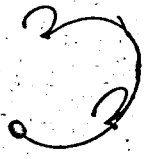

ヘッドマイク5EA

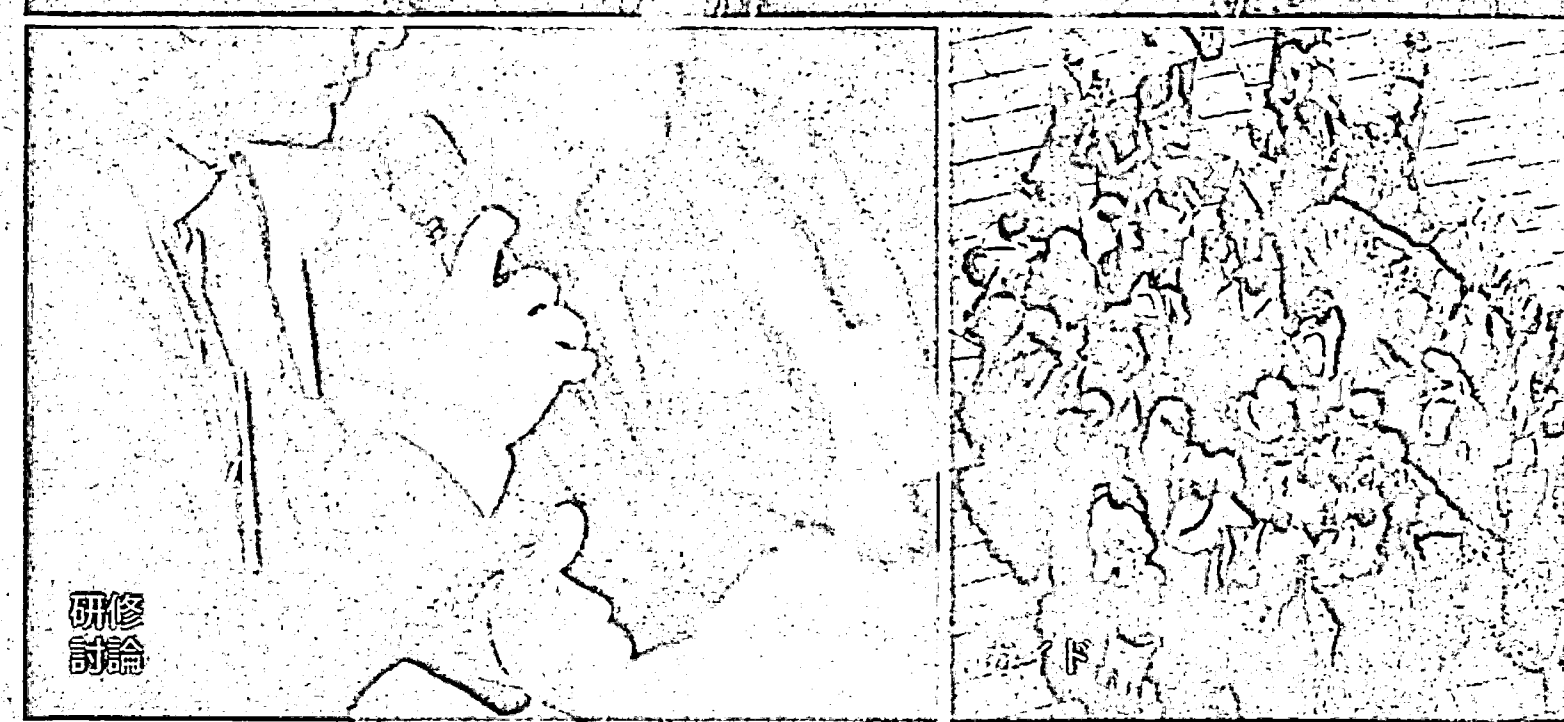

研修
討論

目録のページ



持ち運び出来る
マイク消毒機
UVS
UVS-S01

日本仕様 希望小売価格 ¥25,000 (税別)

ヘッドセット使用方法
QRコード

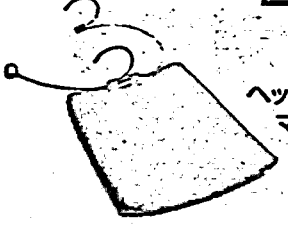
ヘッドセット
マイク
日本仕様

希望小売価格 ¥5,000 (税別)

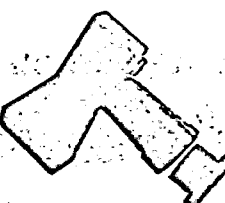

クリップ式
マイクホルダー
(交換ネジ付き)

希望小売価格 ¥1,200 (税別)

MICROPHONE + SPEAKER

スピーカー&アンプ内蔵型の新マイク

音響システムが要らない!

マイカープロ®

MICKER PRO

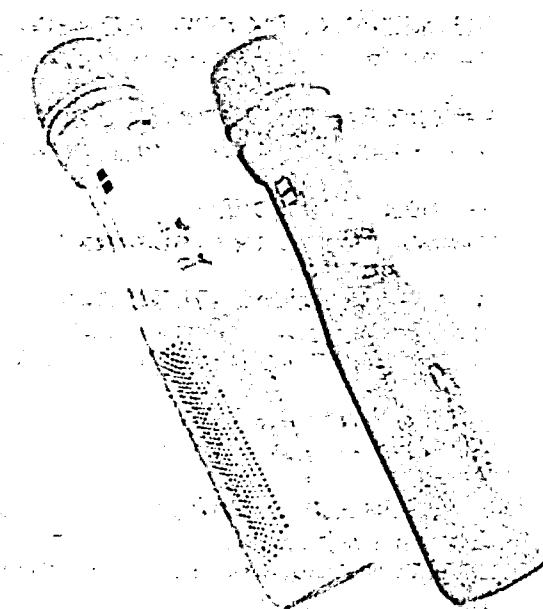

合同会社
Bless

本社: 〒651-0061 神戸市中央区上白井町2-3-5-310
TEL: 078-777-8495
支店: 〒651-0097 神戸市中央区南引町2丁目4-11-201
TEL: 078-862-9211 FAX: 078-862-9212
www.bless1225.com Email: bless1225jp@gmail.com

マイクとスピーカーがひとつに!

無線の自由さと有線の安全性を取り入れた一体型のオールインワンマイク

[MICROPHONE + SPEAKER]

マイカープロ、このような時に使って下さい

マイカープロは、教室や会議室の環境に適応化されており、
学校、会議室、多目的室、社会、セミナーなどの広範囲の場での
屋内活動などのご活用にもお使いいただけます



マイカープロがさらに進化しました

新しい技術開発工程で、よりマイクらしく、さらさらの音質を提供いたします
更なる使いやすさを追求する為の様々な機能を搭載したマイカープロを御覧下さい

- 01 接続方式、プリアンプ、マイクアンプの向上
- 02 デュアルスピーカーマイクの搭載、音の空間方向性が変容
- 03 スピーカー一体型マイクに適用、強くて快適な音色
- 04 外部電源端子及び内部充電ポート搭載、充電の便利化

マイカープロ MICKER PRO



マイカープロ広報
QRコード



音響室に最適化された音質と音圧
肉声そのままのクリアな音を伝えます。

デュアルスピーカーで音の方向性なく、強くて快適な音色を提供
空間の中で全体的に音が広まって自然で効果的に伝わります。

ハウリング抑制機能搭載
マイクとスピーカーで発生する雑音が無く、きれいな音を出します。

混雑の問題がなく、強くて安定した音色を提供
混雑の問題がなく、同じスペースで数名が同時に使うことが可能です。

片手で持てる構造でグリップ感が良く使いやすい
使いやすく便利で音質調整、エコー、プザー機能が搭載されています。

マイクのようなデザイン設計
高級感があふれるデザインでマイクラしさを強調しました。

強い材質で耐久性が長れ、持ち運びが簡単
頑固なケーブルを完全除去、保管や移動性が容易で、
もしマイクを落としたり、簡単に壊れ難いです。

現場の意見を反映した拡張性
ヘッドセットマイクのようなAUXマイク、オーディオと互換が可能です。

保護回路が内蔵された安全な内蔵バッテリーと充電の便利性
安全で長持ちする内蔵バッテリーは、自動的節電モードに切替が出来、
長時間使用が可能であり、充電器とUSB-Cケーブルで充電が便利です。

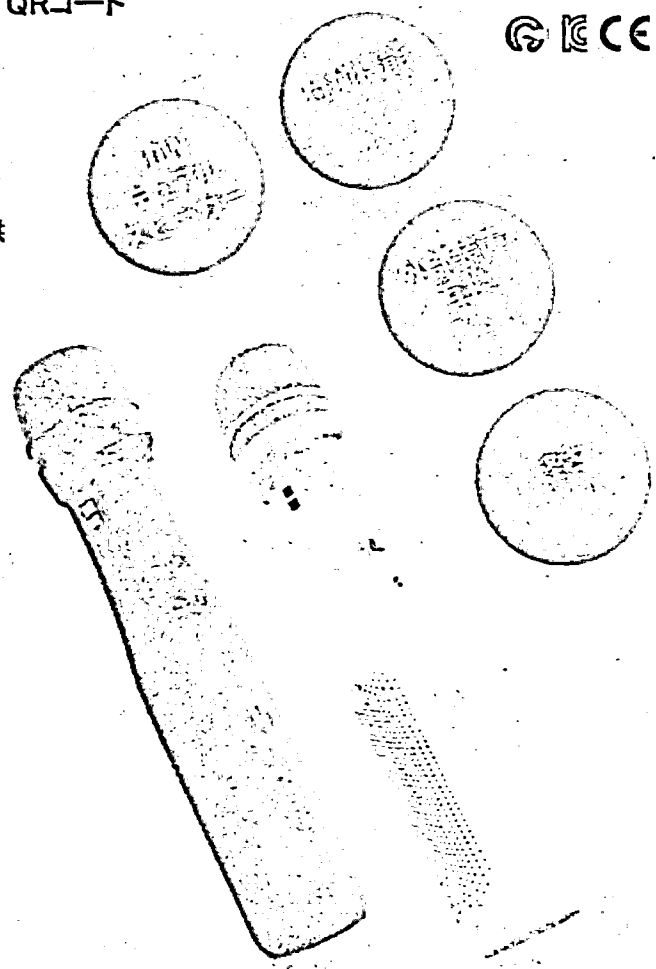

最大出力: 10W
周波数の特性: 200Hz - 15kHz ± 2dB

重さ: 300g
長さ: 25cm

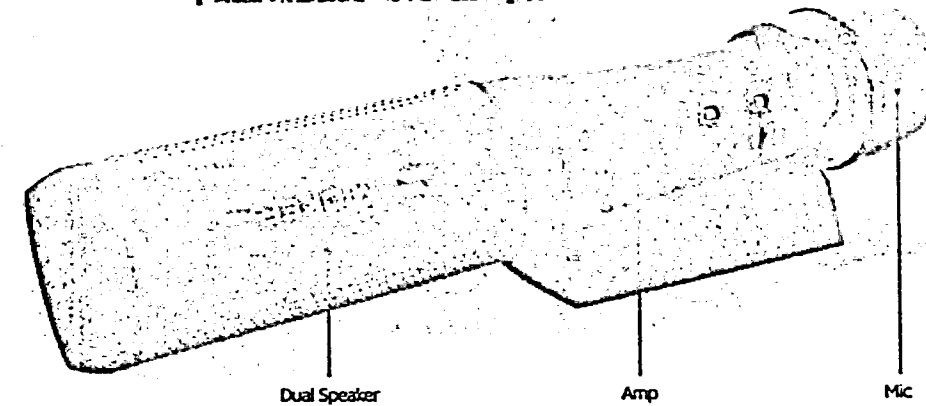

部位別名称

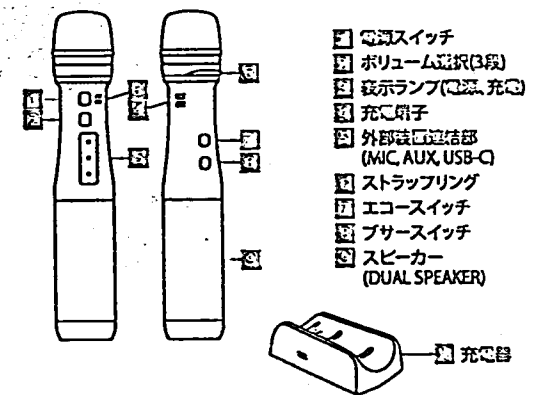

マイカープロAUX線
(外部入力)使用方法
QRコード



気になるマイクの衛生問題解決 移動型マイク消毒器

UVS使用方法
QRコード



- 01 5分間被せるだけでUVの殺菌、IONで脱臭が出来ます。
- 02 充電式で軽量! 何回も使えます。(充電時間: 2時間半)
- 03 直径6cm以内のあらゆるマイクに使えます。



UVS
UV STERILIZER
日本仕様
UVS-S01

支出伝票

議員名	伊藤 和仁
科目	⑤広報費
支払年月日	令和4年10月5日
金額(円)	¥132,000
支払先	日高直樹
内容	チラシ制作費
支払番号	18
領収書添付欄 ※割合を定めて支出した場合は、その割合に○印を付けてください。	<p>支出した割合(1/2、1/3、 /)</p> <p>領収書及び関係資料 別添</p>

領 収 証 伊藤 和仁 様 No. _____

金額	¥	1	3	2,000	00	-
----	---	---	---	-------	----	---

内 訳
 現 金
 小 切 手 /
 手 形 /
 振 込 1200000
 消費税額等(10%) 120000
 消費税額等(%)

但 チラシ制作費(A3両面)として
 令和4年10月5日 上記正に領収いたしました

〒861-8005
 熊本市北区龍田陳内2丁目30-45
 日 高 直 樹
 電話 090-9652-6955
 登録番号



緊急要望が実現!!

令和4年5月27日 原油価格・物価高騰等を踏まえた総合緊急対策への要望

長引くコロナ禍に加えて、ロシアのウクライナ侵攻による、原油価格や物価高騰の影響が懸念される中、政府は、令和4年4月26日、新型コロナウイルス感染症対応地方創生臨時交付金を拡充し、「コロナ禍における原油価格・物価高騰対応分」を創設しました。

これにより、地方自治体が実施する、生活者支援や運輸・交通分野をはじめとする中小企業者等の支援といった取り組みを後押しすることが、総合緊急対策に明記されました。

本市として、物価高騰等から、大きな負担を強いられている市民の暮らしを守るため、今回拡充された地方創生臨時交付金を有効に活用し、生活現場の声に応える対策を迅速に講じるよう下記の通り要望致します。

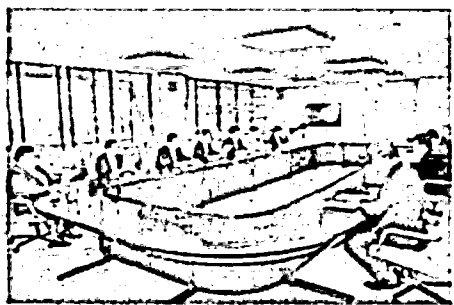

原油価格・物価高騰等を踏まえた総合緊急対策への要望

- 項1 学校給食費等の負担軽減に取り組むこと（保育所、幼稚園、認定こども園、認可外保育施設等の給食費や介護施設等の食事の提供も含む）
- 項2 生活に困窮する方々の生活支援として、住民税非課税世帯等に対する臨時特別給付金の対象拡大や給付額の上乗せ等に取り組むこと
- 項3 子育て世帯生活支援特別給付金の対象拡大や給付額の上乗せ等、困窮する子育て世帯への支援策に取り組むこと
- 項4 水道料金をはじめ公共料金の負担軽減策を図ること
- 項5 バス・タクシーなど公共交通事業者、トラック運送など地域の物流の維持に向けた経営支援に取り組むこと（個人タクシー・介護タクシー・自動車運転代行等への経営支援も含む）
- 項6 事業者（農林水産業を含む）に対する燃料費高騰の負担軽減を図ること
- 項7 プレミアム付商品券の発行等、生活者支援や地域活性化策を講じること

要望が実現しました!

項1 学校給食費負担軽減

（対象：学校、保育所）

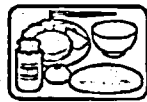

事業名：物価高騰に伴う学校給食に関する負担軽減事業

事業概要：昨今の物価上昇により、食料品などの値上げが続く中、学校給食にも影響がでている。このような状況を踏まえ、令和4年度における「新型コロナウイルス感染症対応地方創生臨時交付金」の新たな活用事例として、「物価高騰に伴う学校給食等に関する負担軽減」を行う事業が示された。本市においても、食材費等が高騰する中で必要な栄養量を確保するためには、学校給食費の値上げを検討せざるを得ない状況であるが、新型コロナウイルス感染症の影響による昨今の経済状況を鑑みても、保護者に負担を求めることは難しい状況である。

そこで、保護者負担を増やすことなく学校給食を円滑に実施するために、高騰する食材費の増額分を行政が負担し、その事業に新型コロナウイルス感染症対応地方創生臨時交付金を活用するもの。

事業期間：令和4年7月～令和5年3月

項2.3 給付金

低所得の子育て世帯に対する子育て世帯生活支援特別給付金（ひとり親世帯分）

ひとり親世帯の支援のため、新たな給付金の支給を実施しました!

NEW 電力・ガス・食糧費等価格高騰緊急支援給付金
低所得世帯（住民税非課税世帯等）に対し、1世帯当たり、5万円をプッシュ型で支給します!

項7 商品券

プレミアム付商品券発行支援事業
プレミアム付商品券の予約・販売を行っている団体を掲載しています。

詳しくは、熊本市ホームページをご覧ください。



熊本市議会議員（北区）

いとうかずひと

発行/伊藤和仁 熊本市北区八景水谷 4-3-7 ソルジェンテ 101

公明党議員団控室
熊本市中央区手取本町 1-1
096-328-2660
<https://ito-kazuhito.jp/>

令和4年9月23日時点の情報に基づき作成しています

熊本市議会議員

北区

かずひと

いとう

和仁

議会通信

Vol.9

令和4年

熊本市議会で唯一の税理士として、熊本市の財政を守ります!

緊急要望

令和4年5月27日
原油価格・物価高騰等を踏まえた総合緊急対策への要望

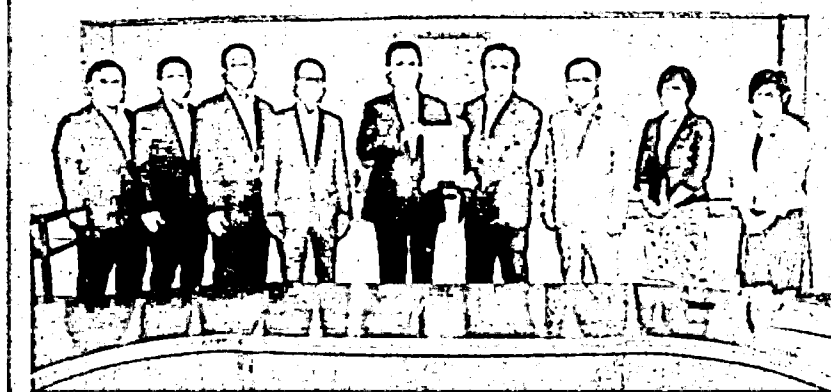

一般質問

令和4年6月17日
定例会で一般質問にたたせていただきました。

令和4年6月定例会の議会報告

⇒ 詳しい内容は、中面をご覧ください。

その1
学校

教科担任制について

- (1) 取り組みの目標及び達成時期について
- (2) 社会人等の積極的な採用について
- (3) 校長や教員への示し方について



その2
家庭

家庭ごみの減量化について

- (1) 情報発信や啓発について
- (2) 民間企業との協力について



その3
災害対策

大規模災害時支援について

- (1) 指定避難所の耐震性・体育館の改修状況について
- (2) 本市の受援能力の見直しについて
- (3) 災害時ボランティア受入体制について
 - ① 災害ボランティアの受入体制について
 - ② 地域災害ボランティアコーディネーター養成事業について
- (4) 罹災証明書の発行業務の改善について
 - ① 業務改善の検討状況について
 - ② 調査員の育成について(研修の内容・頻度)
- (5) 校区防災連絡会の今後について
 - ① 地域防災力のレベルアップについて
- (6) 防災力強化への決意について

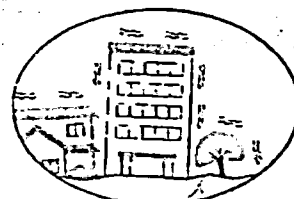

第2回定例会を
視聴できます。



主な一般質問の内容

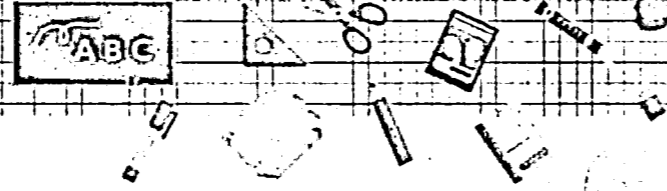

1 教科担任制について

教科担任制とは

一教師が一教科だけを担当し、一つまたは多くの学級の指導を分担する方法。

小学校高学年で教科担任制を導入するメリット

- 1 授業交換も実施する場合も含め授業準備の効率化につながる。
- 2 同じ授業を複数回実施することによる授業改善が図られる。
- 3 教師の担当教科の減少・授業担当外の時間増に伴い教材研究の充実につながる。
- 4 複数の教師が教科指導に当たることも通じて、多面的な指導・支援ができ、児童の問題を学年間の教員で共有できるように生活指導がしやすくなる。
- 5 複数の学級の同一教科も指導することで、指導と評価の一体化、適正で信頼される評価について学級間の差がなくなり、より公正・公平な評価に基づいた授業改善ができるようになる。

教科担任制の現状

現在の「一部教科担任制」実施校

学校数92校中

理科	音楽	外国語
84校	67校	53校

令和3年11月時点

左記のメリットによってさらに進めていく必要があるが、国の予算からも教員の数をさらに増やすことが難しいのが現状である。その為熊本市では、得意な教科や専門性を活かして、担任同士で教科を交換する「授業交換」を実施して行う予定。

令和5年度までに全ての学校での「授業交換」による教科担任制の実施を目指す！

2 家庭ごみの減量化について

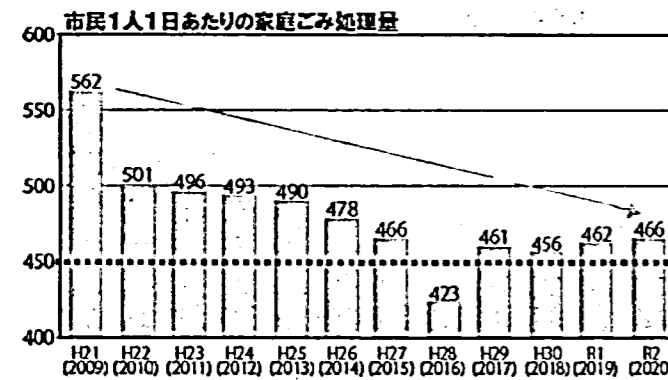

「市民1人1日あたりのごみ排出量」は、家庭ごみ有料化の導入などにより減少傾向にあったが、近年は横ばいの状況にあることから、家庭ごみ、事業ごみともに、ごみの発生抑制に重点を置いた取り組みを更に徹底する必要がある。家庭ごみでは、燃やすごみのうち約32%(令和元年度(2019年度))が、直接廃棄された食品や食べ残しといった食品ロスを含む生ごみとなっている。食品ロス削減に向けて、不必要なものは買わない、廃棄させない取り組みを推進する必要がある。「家庭ごみのリサイクル率」は上昇傾向にあるが、依然、分別の誤りにより、燃やすごみの中にプラスチック製容器包装や紙などの資源化可能なものが約18%含まれている。

不適正排出の紙やプラスチック、食品ロスをいかに無くすかが今後の課題!!

- ごみ減量やリサイクルなどの情報発信や啓発のために、ごみカレンダーアプリ、LINE、youtubeなどが連携して広報を行っていくことは有効と思いますが、いかがでしょうか。(中回答) そのようにやっています。
- フードドライブ活動をはじめとした取り組みをきっかけに、社会全体がごみ削減への意識を高めていけるように、民間企業と協力・連携をしていくことは非常に大事!!

ポイント 家庭ごみの現状

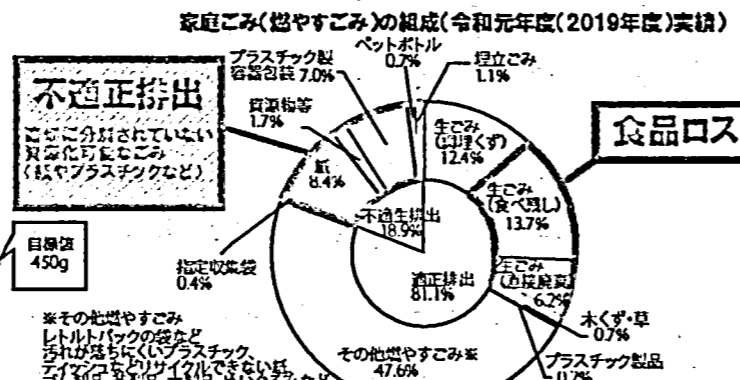

3 大規模災害時支援について

令和4年4月25日に第8回復興会議において、公明党熊本県本部が、熊本地震復興検証プロジェクトも立ちあげ、そのプロジェクトの一環として、災害時支援の観点から質問を行いました。

熊本地震の際に次のような問題が浮き彫りになりました

問題を受けての熊本市の対応と現状

① 避難所となった体育館が使えなかったけど、今は大丈夫?

問題 熊本地震では24校の体育館が被災した。特に天井材・外壁などの非構造部材が落下し、避難所として使用することが出来なくなった。再び熊本地震と同程度の規模の揺れがあった場合、被災していない体育館も含めて間違いなく避難所として利用が可能などうか、万が一体育館が利用できない場合の代替策も検討しておく必要がある。

対応と現状 24校の体育館すべてで改修工事・建て替えが完了。改修工事にあたっては、構造部材については補強を行い、非構造部材については落下防止の措置を講じた改修を行なった。一方、被害がなかった体育館も構造部材は補修や補強を行い、非構造部材については落下防止の措置を計画的に進めている。今後、万が一熊本地震以上の地震が発生し、体育館が使用できなくなった場合は、教室を開放するなど学校施設が避難所として利用できるよう柔軟な対応を行う。

② 被災自治体側にも支援を受ける能力(受援能力)が必要です。

問題 熊本地震では職員が避難者対応等に追われていたため、応援職員への指揮や誘導、調整等への関与が十分でなく、応援自治体に任せきりとなる例や、本市のマネジメントが機能せず、技術職の応援職員が避難所運営の補助に回るなど、職員のスキル・能力を有効に活用できていない例が一部では見受けられた。支援物資もプッシュ型でどんどん運び込まれてくるため、支援を受ける側の能力も必要となった。

対応と現状 平成30年5月に「熊本市災害時受援計画」を策定し、災害対策本部に新たに受援班を設け、各対策部と連携する組織体制のほか、受援対象業務や要請手順などを定めたと。また、職員の被災地支援による実務経験や民間事業者等との災害協定による協力関係の構築等を通じて、本市の受援力の向上を図って参る。さらに国・県・他都市との連携も深めて参る。

③ 罹災証明書の発行には大変時間を要しました。

問題 罹災証明書の発行業務において、住家被害認定調査は税務部が、罹災証明書の受付と発行業務は各区役所の福祉課が担っており、組織がまたがっていたことで、情報共有が難しかったため発行業務に遅れが生じるなど、業務に支障をきたした。非常時には平時と違った対応を取れるよう、その体制を構築しておく必要があった。

対応と現状 関係部署によるプロジェクトチームを設置し、住家と事業所向けの罹災証明書の交付に係る一連の業務を一元化するとともに、区役所等の窓口においてワンストップで手続きができるよう見直しを行う。また、毎年度、税務部職員約200名を中心に、被害程度の判定や調査票記入方法等の実務のほか、被災地支援に派遣された職員の知識や経験の共有等を行って迅速に業務遂行に勤めて参る。

④ 校区防災連絡会をつくったはいけれど、今後の取り組みは?

問題 熊本地震の際に避難所運営に職員が取られ、本来市が実行すべき業務に遅れが出るなどした。そのため、大規模災害時の避難所運営は地域が担っていくとの考えのもと、校区防災連絡会が整備され、令和4年5月末時点で、90校区4地区で設立されており、それぞれの地域の特性に応じて活動に取り組んでいる。しかし、地域によって、会議や訓練の実施などの防災意識や活動状況に差があることから、その活性化に向けた取り組みが今後非常に重要となる。

対応と現状 今後は、各地域の災害時に備えた避難行動訓練や迅速で効率的な安否確認の方法などの先進事例の紹介や、新たに防災士を活用した訓練や講座を実施するなど、地域と行政が一体となった取り組みを進めることで、本市全体の防災力の向上につなげていく。

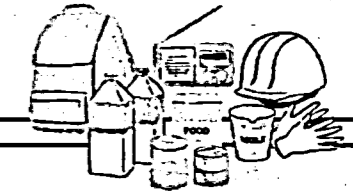

⑤ 早期復旧にはボランティアの方々の力が重要です。

問題 ボランティアセンターでは、ボランティアの受付窓口が花畑広場の1カ所であったため、ボランティアが殺到し、スムーズな活動につながらなかった。また、現地ではコーディネーターの役割を果たす人がいなかったため、ボランティアニーズの把握が難しかった。ボランティアセンターの体制が充実されるとともに、災害対応・復旧においてボランティアが効果的に活動できるよう、関係機関と連携して、ボランティアの募集状況等に関する情報の迅速な収集・発信を行う必要があった。

対応と現状 ボランティアがスムーズに活動できるように、市内8カ所に災害ボランティアセンターの設置候補地を確保したところ。ボランティア志願者等への情報提供対策として、市社協のホームページやSNS等を活用し、災害ボランティアセンターの運営やボランティア活動に関する情報発信を行って参る。熊本市社会福祉協議会が主催しコーディネーターの役割も含めた地域防災の担い手づくりの研修を行って参る。



支出伝票

議員名	伊藤 和仁
科目	⑤広報費
支払年月日	令和4年10月12日
金額(円)	¥13,254
支払先	熊本市役所内郵便局
内容	市政報告会案内状送付 94円×141通
支払番号	19
領収書添付欄 ※割合を定めて支出した場合は、その割合に○印を付けてください。	<p>支出した割合(1/2、1/3、 /)</p> <p>領収書及び関係資料 別添</p>

領収書

伊藤和仁 様

[別納引受]
第一種定形
094 141通 ¥13,254

小 計 ¥13,254

郵便物引受合計通数 141通
課税計(10%) ¥13,254
(内消費税等 ¥1,204)
非課税計 ¥0

△計 ¥13,254
お預り金額 ¥14,000
おつり ¥746



〒100-8792 日本郵便株式会社
東京都千代田区大手町2-3-1
取扱日時：2022年10月12日 14:38
発行No. 221012A0898 端N11箱10
連絡先：熊本市役所内郵便局
TEL:096-352-4656



ご挨拶

令和4年10月吉日

菊花の候、さわやかな秋の風が心地よく感じられる今日このごろですがいかがお過ごしでしょうか？

また、新型コロナウイルスの感染拡大やロシアのウクライナ侵略、物価高騰などの難局が押し寄せる中、生活・事業等に影響を受けておられる皆さまには心よりお見舞いを申し上げます。

この度、令和4年第2回定例会におきまして一般質問を行い、新しく議会だよりを作成しましたので送付させていただきます。

今後とも、皆さまのお役に立てるよう全力で取り組んで参りますので、何卒よろしくお願ひ申し上げます。

熊本市議会議員 伊藤和仁

携帯： 



支出伝票

議員名	伊藤 和仁
科目	⑤広報費
支払年月日	令和4年10月12日
金額(円)	¥27,000
支払先	日高直樹
内容	チラシ印刷代
支払番号	20
領収書添付欄 ※割合を定めて支出した場合は、その割合に○印を付けてください。	<p>支出した割合(1/2、1/3、 /)</p> <p>領収書及び関係資料 別添</p>

領 收 証 伊藤和仁 様 No. _____

金額							
			4	2	7	0	0
							-

内 訳
現 金
小 切 手 /
手 形 /
振 替 24,546円
消費税額等(10%) 2,454円
消費税額等(%)

但チラシ印刷費(A3両面カラー排印)3000枚として
令和4年10月12日 上記正に領収いたしました
〒861-8005
熊本市北区龍田疎内2丁目30-45
日 高 直 樹
電話 090-9652-6955

収入印紙

登録番号 _____

緊急要望の実現!!

令和4年7月

原油価格・物価高騰等を踏まえた総合緊急対策への要望

長引くコロナ禍に加えて、ロシアのウクライナ侵攻による、原油価格や物価高騰の影響が懸念される中、政府は、令和4年4月26日、新型コロナウイルス感染症対応地方創生臨時交付金を拡充し、「コロナ禍における原油価格・物価高騰対応分」を創設しました。

これにより、地方自治体を実施する、生活者支援や運輸・交通分野をはじめとする中小企業者等の支援といった取り組みを後押しすることが、総合緊急対策に明記されました。

本市として、物価高騰等から、大きな負担を強いられている市民の暮らしを守るため、今回拡充された地方創生臨時交付金を有効に活用し、生活現場の声に応える対策を迅速に講じるよう下記の通り要望致します。

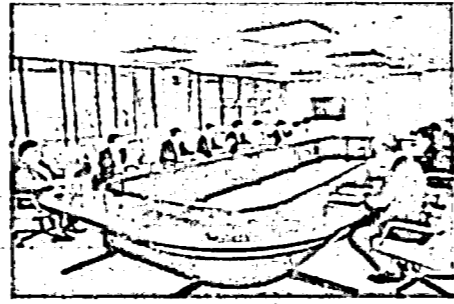

原油価格・物価高騰等を踏まえた総合緊急対策への要望

- 項1 学校給食費等の負担軽減に取り組むこと（保育所、幼稚園、認定こども園、認可外保育施設等の給食費や介護施設等の食事の提供も含む）
- 項2 生活に困窮する方々の生活支援として、住民税非課税世帯等に対する臨時特別給付金の対象拡大や給付額の上乗せ等に取り組むこと
- 項3 子育て世帯生活支援特別給付金の対象拡大や給付額の上乗せ等、困窮する子育て世帯への支援策に取り組むこと
- 項4 水道料金をはじめ公共料金の負担軽減策を図ること
- 項5 バス・タクシーなど公共交通事業者、トラック運送など地域の物流の維持に向けた経営支援に取り組むこと（個人タクシー・介護タクシー・自動車運転代行等への経営支援も含む）
- 項6 事業者（農林水産業を含む）に対する燃料費高騰の負担軽減を図ること
- 項7 プレミアム付商品券の発行等、生活者支援や地域活性化策を講じること

要望が実現しました!

項1 学校給食費負担軽減

(対象：学校、保育所)

○ 事業名：物価高騰に伴う学校給食に関する負担軽減事業
○ 事業概要：昨今の物価上昇により、食料品などの値上げが続く中、学校給食にも影響がでている。このような状況を踏まえ、令和4年度における「新型コロナウイルス感染症対応地方創生臨時交付金」の新たな活用事例として、「物価高騰に伴う学校給食等に関する負担軽減」を行う事業が示された。本市においても、食料費等が高騰する中で必要な栄養量を確保するためには、学校給食費の値上げを検討せざるを得ない状況であるが、新型コロナウイルス感染症の影響による昨今の経済状況を鑑みても、保護者に負担を求めることは難しい状況である。

そこで、保護者負担を増やすことなく学校給食を円滑に実施するために、高騰する食料費の増額分を行政が負担し、その事業に新型コロナウイルス感染症対応地方創生臨時交付金を活用するもの。

○ 事業期間：令和4年7月～令和5年3月

項2.3 給付金

低所得の子育て世帯に対する子育て世帯生活支援特別給付金（ひとり親世帯分）

ひとり親世帯の支援のため、新たな給付金の支給を実施しました!

NEW 電力・ガス・食料費等価格高騰緊急支援給付金
低所得世帯（住民税非課税世帯等）に対し、1世帯当たり5万円をプッシュ型で支給します!

項7 商品券

プレミアム付商品券発行促進事業

プレミアム付商品券の予約・販売を行っている団体を掲載しています。

詳しくは、熊本市ホームページをご覧ください。



熊本市議会議員（北区）

いとうかずひと

発行/伊藤和仁 熊本市北区八景水谷4-3-7 ソルジェンテ101

公明党議員団控室
熊本市中央区手取本町1-1
096-328-2660
https://ito-kazuhito.jp/

令和4年9月23日時点の情報に基づき作成しています

熊本市議会議員

北区



いとう

かずひと
和仁

議会通信

Vol.9

令和4年

熊本市議会唯一の税理士として、熊本市の財政を守ります!

緊急要望

令和4年5月27日

原油価格・物価高騰等を踏まえた総合緊急対策への要望

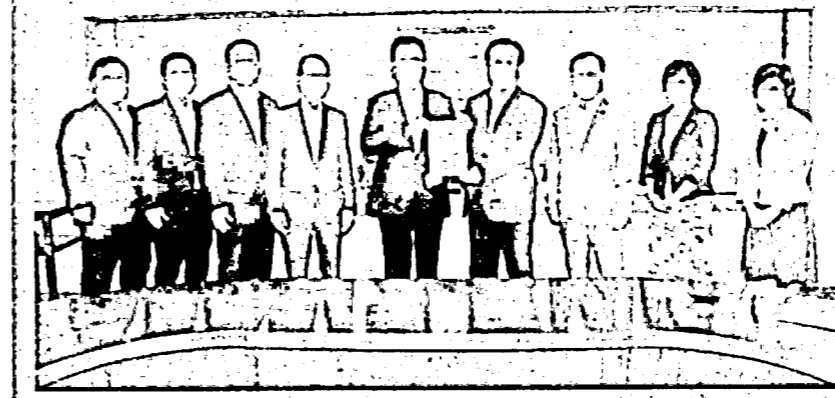

一般質問

令和4年6月17日

定例会で一般質問にたたせていただきました。

令和4年6月定例会の議会報告

⇒ 詳しい内容は、中面をご覧ください。

その1
学校

教科担任制について

- (1) 取り組みの目標及び達成時期について
- (2) 社会人等の積極的な採用について
- (3) 校長や教員への示し方について



その2
家庭

家庭ごみの減量化について

- (1) 情報発信や啓発について
- (2) 民間企業との協力について



その3
災害対策

大規模災害時支援について

- (1) 指定避難所の耐震性・体育館の改修状況について
- (2) 本市の受援能力の見直しについて
- (3) 災害時ボランティア受入体制について
 - ① 災害ボランティアの受入体制について
 - ② 地域災害ボランティアコーディネーター養成事業について
- (4) 罹災証明書の発行業務の改善について
 - ① 業務改善の検討状況について
 - ② 調査員の育成について(研修の内容・頻度)
- (5) 校区防災連絡会の今後について
 - ① 地域防災力のレベルアップについて
- (6) 防災力強化への決意について

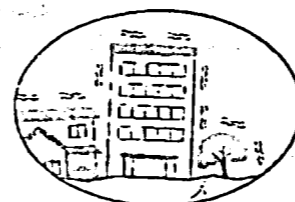

第2回定例会を
視聴できます。



主な一般質問の内容

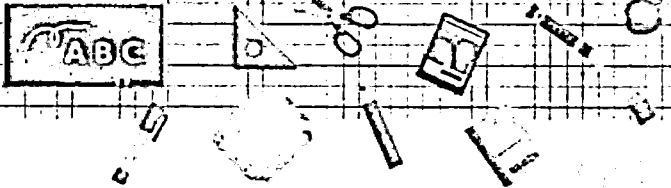

1 教科担任制について

教科担任制とは

一教師が一教科だけを担当し、一つまたは多くの学級の指導を分担する方法。

小学校高学年で教科担任制を導入するメリット

- 1 授業交換も実施する場合も含め授業準備の効率化につながる。
- 2 同じ授業を複数回実施することによる授業改善が図られる。
- 3 教師の担当教科の減少・授業担当外の時間増に伴い教材研究の充実につながる。
- 4 複数の教師が教科指導に当たることも通じて、多面的な指導・支援ができ、児童の問題を学年間の教員で共有できるように生活指導がしやすくなる。
- 5 複数の学級の同一教科を指導することで、指導と評価の一体化、適正で信頼される評価について学級間の差がなくなり、より公正・公平な評価に基づいた授業改善ができるようになる。

教科担任制の現状

現在の「一部教科担任制実施校」

学校数92校中

理科	音楽	外国語
84校	67校	53校

令和3年11月時点

左記のメリットによってさらに進めていく必要があるが、国の予算からも教員の数をすぐ増やすことが難しいのが現状である。その為熊本県では、得意な教科や専門性を活かして、担任同士で教科を交換する「授業交換」を実施して行う予定。

令和5年度までに全ての学校での「授業交換」による教科担任制の実施を目指す！

2 家庭ごみの減量化について

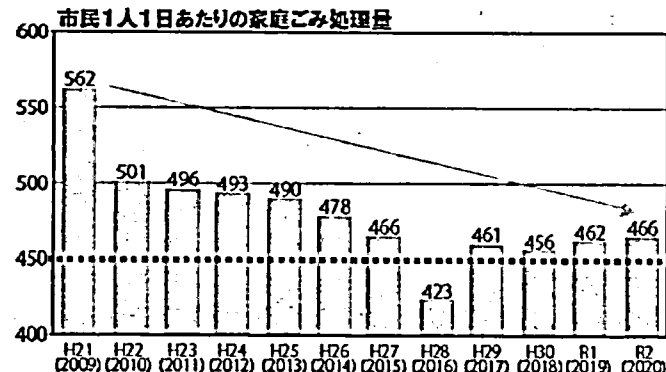

「市民1人1日あたりのごみ排出量」は、家庭ごみ有料化の導入などにより減少傾向にあったが、近年は横ばいの状況にあることから、家庭ごみ、事業ごみともに、ごみの発生抑制に重点を置いた取り組みを更に徹底する必要がある。家庭ごみでは、燃やすごみのうち約32%(令和元年度(2019年度))が、直接廃棄された食品や食べ残しといった食品ロスを含む生ごみとなっている。食品ロス削減に向けて、不必要なものは買わない、廃棄させない取り組みを推進する必要がある。「家庭ごみのリサイクル率」は上昇傾向にあるが、依然、分別の誤りにより、燃やすごみの中にプラスチック製容器包装や紙などの資源化可能なものが約18%含まれている。

不適正排出の紙やプラスチック、食品ロスをいかに無くすかが今後の課題!!

- ごみ減量やリサイクルなどの情報発信や啓発のために、ごみカレンダーアプリ、LINE、youtubeなどが連携して広報を行っていくことは有効と思いますが、いかがでしょうか。(市回答) そのようにやっています。
- フードドライブ活動をはじめとした取り組みをきっかけに、社会全体がごみ削減への意識を高めていけるように、民間企業と協力・連携をしていくことは非常に大事!!



3 大規模災害時支援について

令和4年4月25日に第8回復興会議において、公明党熊本県市議員が、熊本地震復興検証プロジェクトを立ち上げ、そのプロジェクトの一環として、災害時支援の視点が5質問を行いました。

熊本地震の際に次のような問題が浮き彫りになりました

問題を受けての熊本市の対応と現状

① 避難所となった体育館が使えなかったけど、今は大丈夫?

問題点 熊本地震では24校の体育館が被災した。特に天井材・外壁などの非構造部材が落下し、避難所として使用することが出来なくなった。再び熊本地震と同程度の規模の揺れがあった場合、被災していない体育館も含めて間違いなく避難所として利用が可能などうか、万が一体育館が利用できない場合の代替策も検討しておく必要がある。

対応と現状 24校の体育館すべてで改修工事・建て替えが完了。改修工事にあたっては、構造部材については補強を行い、非構造部材については落下防止の措置を講じた改修を行なった。一方、被害がなかった体育館も構造部材は補修や補強を行い、非構造部材については落下防止の措置を計画的に進めている。今後、万が一熊本地震以上の地震が発生し、体育館が使用できなくなった場合は、教室を開放するなど学校施設が避難所として利用できるよう柔軟な対応を行う。

② 被災自治体側にも支援を受ける能力(受援能力)が必要です。

問題点 熊本地震では職員が避難者対応等に追われていたため、応援職員への指揮や誘導、調整等への関与が十分でなく、応援自治体に任せきりとなる例や、本市のマネジメントが機能せず、技術職の応援職員が避難所運営の補助に回るなど、職員のスキル・能力を有効に活用できていない例が一部では見受けられた。支援物資もプッシュ型でどんどん運び込まれてくるため、支援を受ける側の能力も必要となった。

対応と現状 平成30年5月に「熊本市災害時受援計画」を策定し、災害対策本部に新たに受援班を設け、各対策部と連携する組織体制のほか、受援対象業務や要請手順などを定めたと。また、職員の被災地支援による実務経験や民間事業者等との災害協定による協力関係の構築等を通じて、本市の受援力の向上を図って参る。さらに国・県・他都市との連携も深めて参る。

③ 罹災証明書の発行には大変時間を要しました。

問題点 罹災証明書の発行業務において、住家被害認定調査は税務部が、罹災証明書の受付と発行業務は各区役所の福祉課が担っており、組織がまたがっていたことで、情報共有が難しかったため発行業務に遅れが生じるなど、業務に支障をきたした。非常時には平時と違った対応を取れるよう、その体制を構築しておく必要があった。

対応と現状 関係部署によるプロジェクトチームを設置し、住家と事業所向けの罹災証明書の交付に係る一連の業務を一元化するとともに、区役所等の窓口においてワンストップで手続きができるよう見直しを行う。また、毎年度、税務部職員約200名を中心に、被害程度の判定や調査票記入方法等の実務のほか、被災地支援に派遣された職員の知識や経験の共有等を行って迅速に業務遂行に勤めて参る。

④ 校区防災連絡会をつくったはいけれど、今後の取り組みは?

問題点 熊本地震の際に避難所運営に職員が取られ、本来市が実行すべき業務に遅れが出るなどした。そのため、大規模災害時の避難所運営は地域が担っていくとの考えのもと、校区防災連絡会が整備され、令和4年5月末時点で、90校区4地区で設立されており、それぞれの地域の特性に応じて活動に取り組んでいる。しかし、地域によって、会議や訓練の実施などの防災意識や活動状況に差があることから、その活性化に向けた取り組みが今後非常に重要となる。

対応と現状 今後は、各地域の災害時に備えた避難行動訓練や迅速で効率的な安否確認の方法などの先進事例の紹介や、新たに防災士を活用した訓練や講座を実施するなど、地域と行政が一体となった取り組みを進めることで、本市全体の防災力の向上につなげていく。



⑤ 早期復旧にはボランティアの方々の力が重要です。

問題点 ボランティアセンターでは、ボランティアの受付窓口が花畑広場の1カ所であったため、ボランティアが殺到し、スムーズな活動につながらなかった。また、現地ではコーディネーター的役割を果たす人がいなかったため、ボランティアニーズの把握が難しかった。ボランティアセンターの体制が充実されるとともに、災害対応・復旧においてボランティアが効果的に活動できるよう、関係機関と連携して、ボランティアの募集状況等に関する情報の迅速な収集・発信を行う必要があった。

対応と現状 ボランティアがスムーズに活動できるように、市内8カ所に災害ボランティアセンターの設置候補地を確保したところ。ボランティア志願者等への情報提供対策として、市社協のホームページやSNS等を活用し、災害ボランティアセンターの運営やボランティア活動に関する情報発信を行って参る。熊本県社会福祉協議会が主催しコーディネーターの役割も含めた地域防災の担い手づくりの研修を行って参る。



支出伝票

議員名	伊藤 和仁
科目	⑤広報費
支払年月日	令和5年1月13日
金額(円)	¥132,000
支払先	日高直樹
内容	チラシ制作費
支払番号	21
領収書添付欄 ※割合を定めて支出した場合は、その割合に○印を付けてください。	<p>支出した割合(1/2、1/3、 /)</p> <p>領収書及び関係資料 別添</p>

領 収 証 伊藤和仁 様 No. _____

金額	¥	1	3	2	0	0	0	-
----	---	---	---	---	---	---	---	---

内 訳	
現金	
小切手	/
手形	/
税抜	120000円
消費税額等(10%)	12,000円
消費税額等(%)	

但チラシ制作費(A3両面)として
 令和5年1月13日 上記正に領収いたしました

〒861-8005
 熊本市北区龍田疎内2丁目30-45
日 高 直 樹
 電話 090-9652-6955
 登録番号



公明党熊本市議団が主張した案は **現在** となっているの ???

児童家庭支援センターの整備とは

児童家庭支援センターでは、18歳までのお子さんに関する相談を認定社会福祉士や公認心理士などの資格を持つ専門の相談員が受け付けます。24時間365日体制で、電話相談を受け付けます。
 赤ちゃんの育児の悩みから思春期の子どもとの関わり方までいろいろな相談に応じます。これまでの児童相談所・区役所での相談体制に加え、民間のノウハウを生かし更なる相談体制の充実が図られました。
 ※熊本市にお住まいの方が対象です。

【問合せ先】

電話:096-227-6824(24時間年中無休)
 住所:〒860-0811 熊本市中央区本荘2丁目3番8号 熊本乳児院内
 運営主体:社会福祉法人 熊本市社会福祉協会



市営住宅の入居促進とLED化事業

これまでの定期募集に加え「入居促進住宅」の入居要件が緩和され令和3年12月より通年募集として開始されました。ホームページに掲載されている市営住宅は希望すればすぐに入居できます。
 また、市のLED化事業の一環で、市営団地の照明灯がLEDに替わります。これによって、照明が以前より明るくなり、さらに電気代の負担が減少し、経費が浮いた分、団地のコミュニティのために使用できます。



死亡時の手続一括案内「ご遺族サポートサービス」の導入

身近な方が亡くなられた後の手続については、故人の状況によりさまざまです。慣れない手続きのうえ、期限があるものもあり、ご遺族にとって大きな負担となってしまうことがあります。ご遺族の負担を少しでも軽減するために、「ご遺族サポートサービス」を区役所で開始します。
 予約制となりますので、来所の前にはまず、区役所区民課に設置している「ご遺族サポートサービス」担当者まで、お電話ください。

- | | |
|------------------------------|--------------------------|
| (1)受付窓口 | (2)北区の相談窓口 |
| 【窓口】 午前9時 ~ 正午(平日のみ) | 北区役所 区民課 |
| ※窓口利用は予約制です。 | 【電話】 096-272-6922 |
| (予約枠 9時、9時45分、10時30分、11時15分) | 【予約受付時間】 午前9時~午後4時(平日のみ) |

TNRと地域猫活動

TNRとは、猫を捕獲し(Trap)、不妊手術(Neuter)を行い、猫を元の場所に戻す(Return)の意味で、不妊手術を施した猫は、目印として、耳先をV字にカットし、その形がサクラの花びらに似ていることから、サクラ猫と呼ばれます。
 地域猫活動とは、飼い主のいない猫に不妊去勢手術を施し、元の場所に戻して、適切な管理(ルールやマナーに基づくエサやり、排せつ物の管理、周辺清掃など)を地域住民が主体となって行う活動です。

現在、熊本市ではどうぶつ基金さんの協力で、猫の避妊去勢手術を令和5年3月まで、無料で行っており、TNR先行地域猫活動を展開し、効果が出てきています。
 今後、地域猫活動は、一時的ではなく、継続していく必要があり、さらに地域猫活動を認知させていく必要があります。また、来年度以降、避妊去勢手術の費用助成が課題です。

【問合せ先】 熊本市動物愛護センター
 熊本市東区小山2丁目11-1 096-380-2153



熊本市議会議員(北区)
 いたうかずひと
 発行/伊藤和仁 熊本市北区八景水谷4-3-7 ソルジェンテ101

公明党議員団控室
 熊本市中央区手取本町1-1
 096-328-2660
<https://ito-kazuhito.jp/>

令和5年1月10日時点の情報に基づき作成しています

熊本市議会議員 **北区**

かずひと
和仁

いとう

議会通信

Vol.10

令和5年



熊本市議会に唯一の辦理士として、熊本市の財政を守ります!



こどもの未来のために!! (仮称) こども局の新設について

(1) 目的・趣旨

出生数の減少と少子化の加速が喫緊かつ最重要課題であり、また、こどもをめぐる複雑かつ多岐にわたる課題に迅速、的確かつ丁寧な対応が必要なことから、こどもや子育て家庭の視点に立ったこども政策の立案と、すべてのこどもの健やかな育ちを支える施策の全庁的・総合的な牽引役を担う「(仮称)こども局」を創設する。

(2) 内容

- 若い世代、子育て世帯に選ばれる熊本市であるための幅広い子育て支援施策の更なる充実と、様々な困難を抱えるこどもや家庭を的確に支援するため、健康福祉局を再編して「(仮称)こども局」を新設し、福祉の視点にとどまらない企画立案と事業実施の機能分化や、全庁的な総合調整と牽引機能を強化する。
- 結婚・妊娠・出産・子育て、予期せぬ妊娠、障がいや発達課題など、各種の不安や悩みの相談体制を強化するとともに、申請手続のオンライン化やSNSを活用した情報発信など、デジタル化を積極的に推進する。
- こどもの居場所づくりや、困難な状況にあるこどもへの支援など、全庁横断的にこども政策に取り組み、家庭や地域とともに、すべてのこどもの健やかな成長を支える。

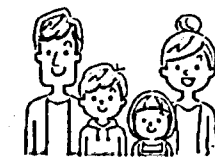

(3) 体制案

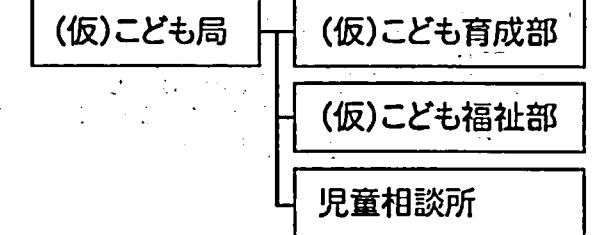

- | | |
|-------------|----------------------------------|
| (仮称) こども育成部 | 企画立案・総合調整、子育て環境の整備、デジタル化 |
| (仮称) こども福祉部 | 援助を必要とするこどもや子育て家庭への支援、地域療育ネットワーク |
| 児童相談所(部相当) | 児童虐待対応、社会的養護の充実、自立支援 |

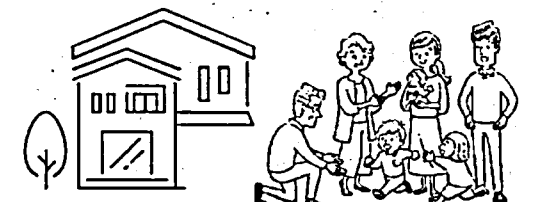

169項目の予算要望

大西熊本市長への予算要望を行いました。要望内容を一部ご紹介します！！

- 市民満足度の向上 フードバンクや子ども食堂への支援の継続・拡充とともに、フードバンク拠点の増設に向けた取り組みを求めます。
- 安心安全のまちづくり 線状降水帯やゲリラ豪雨などの集中豪雨により、被害が増大していることから、都市型水害に備えた整備の加速化を求めます。
- デジタル化政策の推進 スマホの操作支援などを含めた、高齢者のデジタル支援として、福祉課とまちづくりセンターとの連携を強化し、一人も取り残さない支援を行っていくことを求めます。
- 地方創生に向けた取り組み TSMCの進出により半導体関連産業の熊本への関心の高まりを受け、受入環境の整備と併せ半導体関連産業をターゲットとした企業誘致に速やかに取り組むことを求めます。
- 教育環境の整備 学校トイレの洋式化と共に、バリアフリートイレの教室・体育館への早急な整備を求めます。学校体育館への空調設備の設置を求めます。
- それ以外の対応として 地域活動の強化と不妊手術助成の継続、保育士の育成及び処遇改善、ヤングケアラー対策等の要望を行っています。



令和4年12月21日
大西熊本市長に予算要望を提出

ようこそ赤ちゃんプロジェクト (出産・子育て応援交付金事業)について

出産・子育て応援交付金事業！！

令和4年12月2日に成立した国の令和4年度補正予算(第2号)において、妊娠時から出産・子育てまで一貫した伴走型相談支援と経済的支援(妊娠届出時・出生届出時を通じて計10万円相当)を一体として実施する事業が創設されました。本市では、この事業を「ようこそ赤ちゃんプロジェクト」と称し、子育て家庭の経済的支援とともに、妊娠、出産、子育てに関して、伴走型で相談支援を行う取り組みを開始します。

『ようこそ赤ちゃんギフト(経済的支援)について

熊本市では、「ようこそ赤ちゃんギフト」として対象者に現金 10 万円(妊娠時5万円、出産時5万円)を給付する予定です。
※現在、事業開始に向けて、具体的な制度設計を進めているところですので、詳細が決まりましたらこのホームページでお知らせします。

- | | |
|---|--|
| <p>(1)対象者
令和4年4月1日以降に妊娠届出をされた方、出生した児童を養育する方
※所得制限はありません。
※今後、妊娠・出産される全ての方を含みます。</p> | <p>(3)申請方法
令和5年1月中旬以降、対象者へ案内通知を順次送付します。案内通知が届きましたら、電子申請をお願いします。
(※現在、準備中です。しばらくお待ちください。)</p> |
|---|--|
- (2)給付額
妊娠届出時:妊婦一人当たり5万円
出生届出後:児童一人当たり5万円
例)双子の場合
妊娠届出時5万円、出生届出後10万円 計15万円の給付
※事業開始時点で既に出産されている方には、妊娠届出時の5万円も一括して給付します。

健康福祉局 子ども未来部 子ども支援課
電話:096-328-2158



円滑な交通を確保

国道3号植木バイパス・熊本北バイパス延長開通！！

国道3号植木バイパス・熊本北バイパス 熊本西環状道路～須屋高架橋交差点間(延長2.7km)が令和5年2月5日(日)15時に開通します。熊本西環状道路との連結で、円滑な交通を確保します。

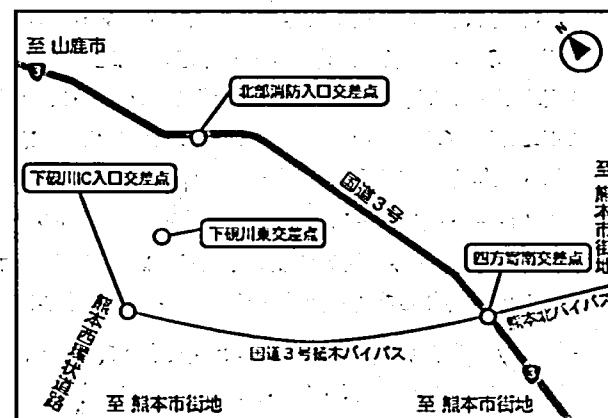

不登校児童生徒の支援について

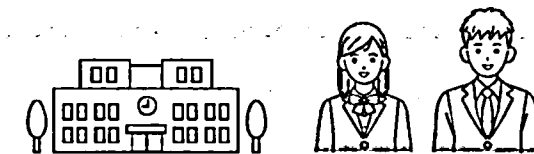

不登校児童生徒への支援は「学校に登校する」という結果のみを目標にするのではなく、「社会的に自立する」ことを目指して行う必要があります。
【不登校は誰にでも起こり得ることです】【不登校は問題行動ではありません】【不登校という休養が必要な場合もあります】
熊本市も、不登校児童生徒の社会的自立に向けた様々な支援を行っています。
通っている学校、教育相談室、総合支援課学校サポート班にご相談ください。

熊本市の不登校児童生徒支援体制

<p>● 学校での支援</p> <p>教室での支援 学級支援員等</p> <p>別教室での支援 不登校対策サポーター等 心のサポート相談員(小学生のみ)</p> <p>学校の授業配信</p>	<p>● その他の支援</p> <p>教育相談室 096-362-7070</p> <p>フレンドリー(教育支援センター)</p> <p>不登校状態にある子どもの社会的自立を支援することを目的とした活動の場です。熊本市内に5教室あります。(あいばる大江教室、火の君教室、楠木教室、清水教室、新町教室)フレンドリーのHP、詳細は教育相談室まで問い合わせください。</p> <p>ユア・フレンド(大学生による対話)</p> <p>「学校に行きたくても行けない。」「教室に入ることができない。」等、悩んでいる子どもたちのところへ、熊本大学の学生が1週間に1回、1～2時間程度、教室以外の別室(保健室など)またはご家庭を訪問し、一緒に楽しく過ごす活動をしています。ユア・フレンドのHP、詳細は教育相談室まで問い合わせください。</p> <p>総合支援課学校サポート班 096-328-2743</p> <p>フレンドリーオンライン</p> <p>配信拠点校(本荘小学校・芳野中学校)のオンライン学習支援員がオンラインによる学習支援を行います。フレンドリーオンラインのHP、詳細は総合支援課学校サポート班まで問い合わせください。</p> <p>フリースクール</p>
---	--

くまもと森都心プラザにようこそ。 伴走型の企業支援の拠点となります！！

新たな公共施設！ 情報交流施設！！

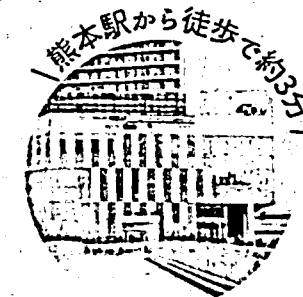

中小企業や創業を志す方を支援する
ワンストップビジネスサポートステーション

しんとしん
くまもと森都心プラザ
<https://www.stsplaza.jp/>

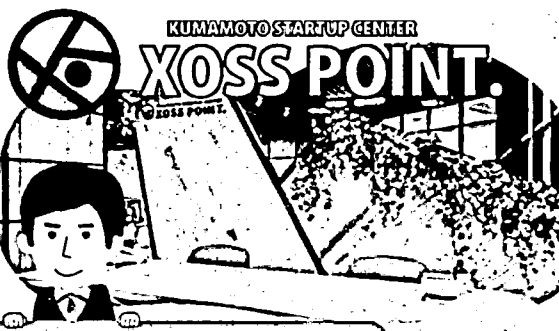

令和元年第3回定例会「熊本市で
伴走型の企業支援を求めたい」と

2F

2F **ビジネス支援** **創業支援** **スタートアップ**
中小企業の経営者、創業を志す方を支援する新たな拠点です！
従来の経営相談や創業支援に加えて新たにスモールオフィスを設置。
第二創業倉庫、新規事業の立ち上げを行う企業等を対象に総合的・伴走的な支援を行います。

3F.4F **学びの場** **会議室** **貸会議室**
様々な情報収集、ニーズに応じて知の発信・交流を支援する図書館です！
図書館コンソルジュをはじめ図書館のスタッフが、情報資料等の提供を行います。
また、ビジネス支援施設他プラザ内の各部門とも連携したサービスを行います。

3F **子育て支援**
子育て家庭を応援する場を提供！
保育士を配置して子育て親子の交流の場の提供、子育てに関する相談や支援、学習会等を開催します。

5F.6F **プラザホール** **多目的** **A会議室～D会議室**
熊本駅前の「皆が集い、交流する」拠点です！
「プラザホール」は各種コンベンションや文化芸術など幅広い催し物を行うことができます。
新たな情報交流・賑わいづくりの拠点になります。また、会議室に30名～90名の収容が可能！
各種会議や研修等にご利用いただけます。

ビジネス支援施設/創業支援室/スモールオフィス
お問い合わせ先:TEL 096-355-7402

支出伝票

議員名	伊藤 和仁
科目	⑤広報費
支払年月日	令和5年1月18日
金額(円)	¥36,000
支払先	日高直樹
内容	チラシ印刷代
支払番号	22
領収書添付欄 ※割合を定めて支出した場合は、その割合に○印を付けてください。	<p>支出した割合(1/2、1/3、 /)</p> <p>領収書及び関係資料 別添</p>

領 収 証 伊 藤 和 仁 様 No. _____

金額									
			¥	36,000	-				

内 訳	_____	但 千円印刷費 (A3両面カラー印刷加工) 4,000枚
現金	_____	
小 切 手	/	令和5年 / 月 / 日 上記正に領収いたしました
手 形	/	
未 収 振	32,728円	
消費税額等(10%)	3,272円	
消費税額等(%)		

〒861-8005
熊本市北区龍田陳内2丁目30-45
日 高 直 樹
電話 090-9652-6955

収入印紙

登録番号

GR1621

公明党熊本市議団が主張した案は **現在** どうなっているの???

児童家庭支援センターの整備とは

児童家庭支援センターでは、18歳までのお子さんに関する相談を認定社会福祉士や公認心理士などの資格を持つ専門の相談員が受け付けます。24時間365日体制で、電話相談を受け付けます。
赤ちゃんの育児の悩みから思春期の子どもとの関わり方までいろいろな相談に応じます。これまでの児童相談所・区役所での相談体制に加え、民間のノウハウを生かし更なる相談体制の充実が図られました。
※熊本市にお住まいの方が対象です。

【問合せ先】

電話:096-227-6824(24時間年中無休)
住所:〒860-0811 熊本市中央区本荘2丁目3番8号 熊本乳児院内
運営主体:社会福祉法人 熊本市社会福祉協会



市営住宅の入居促進とLED化事業

これまでの定期募集に加え「入居促進住宅」の入居要件が緩和され令和3年12月より通年募集として開始されました。ホームページに掲載されている市営住宅は希望すればすぐに入居できます。
また、市のLED化事業の一環で、市営団地の照明灯がLEDに替わります。これによって、照明が以前より明るくなり、さらに電気代の負担が減少し、経費が浮いた分、団地のコミュニティのために使用できます。



死亡時の手続一括案内「ご遺族サポートサービス」の導入

身近な方が亡くなられた後の手続については、故人の状況によりさまざまです。慣れない手続きのうえ、期限があるものもあり、ご遺族にとって大きな負担となってしまうことがあります。ご遺族の負担を少しでも軽減するために、「ご遺族サポートサービス」を区役所で開始します。
予約制となりますので、来所の前にまずは、区役所区民課に設置している「ご遺族サポートサービス」担当者まで、お電話ください。

- | | |
|---|---|
| (1)受付窓口
【窓口】 午前9時 ~ 正午(平日のみ)
※窓口利用は予約制です。
(予約枠 9時、9時45分、10時30分、11時15分) | (2)北区の相談窓口
北区役所 区民課
【電話】 096-272-6922
【予約受付時間】 午前9時~午後4時(平日のみ) |
|---|---|

TNRと地域猫活動

TNRとは、猫を捕獲し(Trap)、不妊手術(Neuter)を行い、猫を元の場所に戻す(Return)の意味で、不妊手術を施した猫は、目印として、耳先をV字にカットし、その形がサクラの花びらに似ていることから、サクラ猫と呼ばれます。
地域猫活動とは、飼い主のいない猫に不妊去勢手術を施し、元の場所に戻して、適切な管理(ルールやマナーに基づくエサやり、排せつ物の管理、周辺清掃など)を地域住民が主体となって行う活動です。
現在、熊本市ではどうぶつ基金さんの協力で、猫の避妊去勢手術を令和5年3月まで、無料で行っており、TNR先行地域猫活動を展開し、効果が出てきています。
今後、地域猫活動は、一時的ではなく、継続していく必要があり、さらに地域猫活動を認知させていく必要があります。また、来年度以降、避妊去勢手術の費用助成が課題です。

【問合せ先】 熊本市動物愛護センター
熊本市東区小山2丁目11-1 096-380-2153



熊本市議会議員(北区)

いとうかずひと

発行/伊藤和仁 熊本市北区八景水谷 4-3-7 ソルジェンテ 101

公明党議員団控室
熊本市中央区手取本町 1-1
096-328-2660
<https://ito-kazuhito.jp/>

令和5年1月10日時点の情報に基づき作成しています

熊本市議会議員

北区

かずひと

いとう 和仁

議会通信

Vol.10

令和5年



熊本市議会で唯一の税理士として、熊本市の財政を守ります!!



こどもの未来のために!! (仮称) こども局の新設について

(1) 目的・趣旨

出生数の減少と少子化の加速が喫緊かつ最重要課題であり、また、こどもをめぐる複雑かつ多岐にわたる課題に迅速、的確かつ丁寧な対応が必要なことから、こどもや子育て家庭の視点に立ったこども政策の立案と、すべてのこどもの健やかな育ちを支える施策の全庁的・総合的な牽引役を担う「(仮称)こども局」を創設する。

(2) 内容

- 若い世代、子育て世帯に選ばれる熊本市であるための幅広い子育て支援施策の更なる充実と、様々な困難を抱えるこどもや家庭を的確に支援するため、健康福祉局を再編して「(仮称)こども局」を新設し、福祉的視点にとどまらない企画立案と事業実施の機能分化や、全庁的な総合調整と牽引機能を強化する。
- 結婚・妊娠・出産・子育て、予期せぬ妊娠、障がいや発達課題など、各種の不安や悩みの相談体制を強化するとともに、申請手続のオンライン化やSNSを活用した情報発信など、デジタル化を積極的に推進する。
- こどもの居場所づくりや、困難な状況にあるこどもへの支援など、全庁横断的にこども政策に取り組み、家庭や地域とともに、すべてのこどもの健やかな成長を支える。

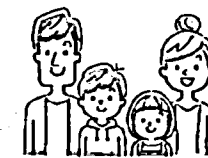

(3) 体制案

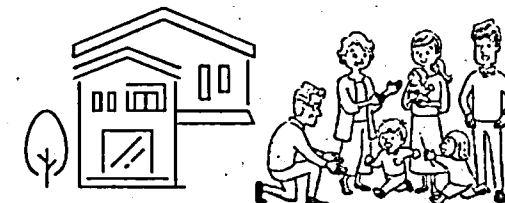
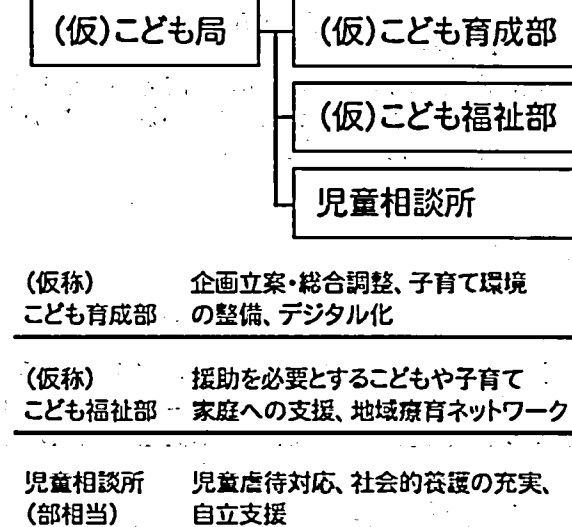

169項目の予算要望

大西熊本市長への予算要望を行いました。要望内容を一部ご紹介します！！

- 市民満足度の向上 フードバンクや子ども食堂への支援の継続・拡充とともに、フードバンク拠点の増設に向けた取り組みを求めます。
- 安心安全のまちづくり 線状降水帯やゲリラ豪雨などの集中豪雨により、被害が増大していることから、都市型水害に備えた整備の加速化を求めます。
- デジタル化政策の推進 スマホの操作支援などを含めた、高齢者のデジタル支援として、福祉課とまちづくりセンターとの連携を強化し、一人も取り残さない支援を行っていくことを求めます。
- 地方創生に向けた取り組み TSMCの進出により半導体関連産業の熊本への関心の高まりを受け、受入環境の整備と併せ半導体関連産業をターゲットとした企業誘致に速やかに取り組むことを求めます。
- 教育環境の整備 学校トイレの洋式化と共に、バリアフリートイレの教室・体育館への早急な整備を求めます。学校体育館への空調設備の設置を求めます。
- それ以外の対応として 地域猫活動の強化と不妊手術助成の継続、保育士の育成及び処遇改善、ヤングケアラー対策等の要望を行っています。



令和4年12月21日
大西熊本市長に予算要望を提出

「ようこそ赤ちゃんプロジェクト」 (出産・子育て応援交付金事業)について

出産・子育て応援交付金事業！！

令和4年12月2日に成立した国の令和4年度補正予算(第2号)において、妊娠時から出産・子育てまで一貫した伴走型相談支援と経済的支援(妊娠届出時・出生届出時を通じて計10万円相当)を一体として実施する事業が創設されました。本市では、この事業を「ようこそ赤ちゃんプロジェクト」と称し、子育て家庭の経済的支援とともに、妊娠、出産、子育てに関して、伴走型で相談支援を行う取り組みを開始します。

「ようこそ赤ちゃんギフト(経済的支援)」について

熊本市では、「ようこそ赤ちゃんギフト」として対象者に現金 10 万円(妊娠時5万円、出産時5万円)を給付する予定です。※現在、事業開始に向けて、具体的な制度設計を進めているところですので、詳細が決まりましたらこのホームページでお知らせします。

- | | |
|---|---|
| <p>(1)対象者
令和4年4月1日以降に妊娠届出をされた方、出生した児童を養育する方
※所得制限はありません。
※今後、妊娠・出産される全ての方を含みます。</p> | <p>(3)申請方法
令和5年1月中旬以降、対象者へ案内通知を順次送付します。案内通知が届きましたら、電子申請をお願いします。(※現在、準備中です。しばらくお待ちください。)</p> |
|---|---|
- (2)給付額
妊娠届出時:妊婦一人当たり5万円
出生届出後:児童一人当たり5万円
例)双子の場合
妊娠届出時5万円、出生届出後10万円 計15万円の給付
※事業開始時点で既に出産されている方には、妊娠届出時の5万円も一括して給付します。

健康福祉局 子ども未来部 子ども支援課
電話:096-328-2158



円滑な交通を確保

国道3号植木バイパス・熊本北バイパス延長開通！！

国道3号植木バイパス・熊本北バイパス 熊本西環状道路～須屋高架橋交差点間(延長2.7km)が令和5年2月5日(日)15時に開通します。熊本西環状道路との連結で、円滑な交通を確保します。

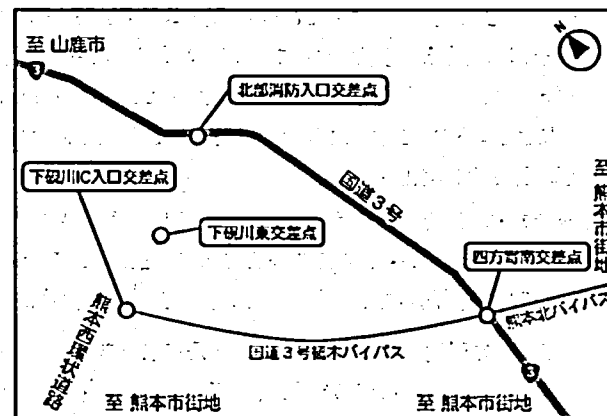

不登校児童生徒の支援について

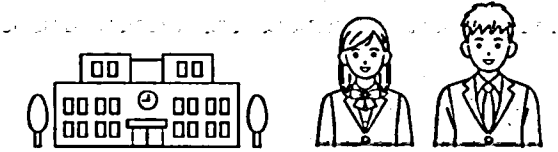

不登校児童生徒への支援は「学校に登校する」という結果のみを目標にするのではなく、「社会的に自立する」ことを目指して行う必要があります。
【不登校は誰にでも起こり得ることです】【不登校は問題行動ではありません】【不登校という休養が必要な場合もあります】
熊本市も、不登校児童生徒の社会的自立に向けた様々な支援を行っています。通っている学校、教育相談室、総合支援課学校サポート班にご相談ください。

熊本市の不登校児童生徒支援体制

<p>● 学校での支援</p> <p>教室での支援 学級支援員等</p> <p>別教室での支援 不登校対策サポーター等 心のサポート相談員(小学生のみ)</p> <p>学校の授業配信</p>	<p>● その他の支援</p> <p>教育相談室 096-362-7070</p> <p>フレンドリー(教育支援センター)</p> <p>不登校状態にある子どもの社会的自立を支援することを目的とした活動の場です。熊本市内に5教室あります。(あいばる大江教室、火の君教室、植木教室、清水教室、新町教室)フレンドリーのHP、詳細は教育相談室まで問い合わせください。</p> <p>ユア・フレンド(大学生による対話)</p> <p>「学校に行きたくても行けない」、「教室に入ることができない。」等、悩んでいる子どもたちのところへ、熊本大学の学生が1週間に1回、1~2時間程度、教室以外の別室(保健室など)またはご家庭を訪問し、一緒に楽しく過ごす活動をしています。ユア・フレンドのHP、詳細は教育相談室まで問い合わせください。</p> <p>総合支援課学校サポート班 096-328-2743</p> <p>フレンドリーオンライン</p> <p>配信拠点校(本荘小学校・芳野中学校)のオンライン学習支援員がオンラインによる学習支援を行います。フレンドリーオンラインのHP、詳細は総合支援課学校サポート班まで問い合わせください。</p> <p>フリースクール</p>
---	--

くまもと森都心プラザにようこそ。 伴走型の企業支援の拠点となります！！

新たな公共施設！ 情報交流施設！！

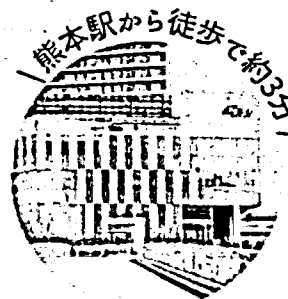

中小企業や創業を志す方を支援する
ワンストップビジネスサポートステーション

しんとしん
くまもと森都心プラザ
<https://www.stsplaza.jp/>

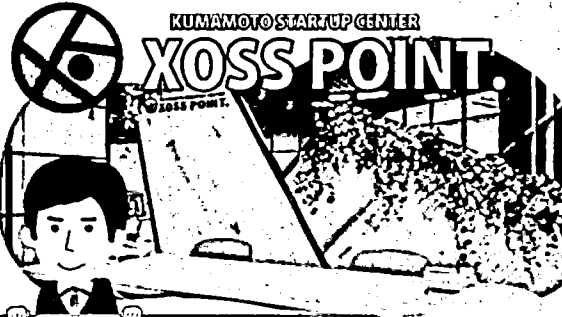

令和元年第3回定例会(1億1千万円)
伴走型の企業支援の拠点となりました。

2F



ビジネス支援施設/創業支援室/スモールオフィス
お問い合わせ先:TEL 096-355-7402

- 2F 中小企業の経営者、創業を志す方を支援する新たな拠点です！
従来の経営相談や創業支援に加えて新たにスモールオフィスを設置。
第二創業室、新規事業の立ち上げを行う企業等を対象に総合的・伴走的な支援を行います。
- 3F.4F 様々な情報収集、ニーズに応じて知の発信・交流を支援する図書館です！
図書館コンシェルジュをはじめ図書館のスタッフが、情報資料等の提供を行います。
また、ビジネス支援施設他プラザ内の各部門とも連携したサービスを行います。
- 3F 子育て家庭を応援する場を提供！
保育士を配置して子育て親子の交流の場の提供、子育てに関する相談や支援、学習会等を開催します。
- 5F.6F 熊本駅前の「皆が集い、交流する」拠点です！
「プラザホール」は各種コンベンションや文化芸術など幅広い催し物を行うことができます。
新たな情報交流・賑わいづくりの拠点になります。また、会議室に30名~90名の収容が可能！
各種会議や研修等にご利用いただけます。

支出伝票

議員名	伊藤 和仁
科目	⑩事務通信費
支払年月日	令和4年5月31日
金額(円)	¥2,773
支払先	NTTドコモ
内容	4月分携帯電話料
支払番号	23
領収書添付欄 ※割合を定めて支出した場合は、その割合に○印を付けてください。	支出した割合(<input checked="" type="radio"/> 1/2、 <input type="radio"/> 1/3、 <input type="radio"/> 9 / 10) 領収書及び関係資料 別添

支 払 証 明 書									
支 払 証明金額		百	十	万	千	百	十	円	
				¥	2	7	7	3	
使途内容	(目的) 通信費 (支払内容) 携帯電話通話料 4月分 (支払年月日) 令和4年5月31日 (その他)								
支 払 先 住所・氏名	1. NTTドコモ								
領収書を徴し 得ない理由	口座振替のため、領収書が発行されないため								
上記のとおり支払したことを証明します 令和4年 5月 31日 議員名 伊藤 和仁									

内訳項目 金額 (円) BREAKDOWN BY CATEGORY (YEN)	内訳金額 (円) AMOUNT (YEN)	内訳等詳細 (DETAILS OF BREAKDOWN)		税区分 (TAX)	
◆080-3184-2071		ご利用期間 (4/1~4/30)			
◇基本使用料等 (計)	2,480	2,980	ギガライト2 : 2年定期	ステップ2 : 1GB~3GB	合 算
		3,680	(内訳) ギガライト2 : 2年定期		
		-1,000	(内訳) みんなドコモ割	3回線以上	
		300	(内訳) spモード利用料		
		0	(参考) 高速通信ご利用データ量は	2.8G	合 算
		-500	ドコモ光セット割		合 算
◇通話料・通信料 (計)	1,839	9	X i・SMS通信料	4月ご利用分	合 算
		130	他社接続サービス通信料 [X i]	4月ご利用分	合 算
				ナビダイヤル等	
		1,700	かけ放題オプション定額料		合 算
◇その他ご利用料金等 (計)	723	400	クラウド容量オプション利用料 (50GB)		合 算
		-400	クラウド (50GB) 割引料 (子育てPG)		合 算
		200	あんしんセキュリティ利用料		合 算
		500	ケータイ補償サービス (500円コース)		合 算
		400	あんしん遠隔サポート利用料		合 算
		-380	あんしんバックモバイル割引		合 算
		2	ユニバーサルサービス料/基本	1番号あたり2円のご請求となります	合 算
		1	電話リレーサービス料/基本	1番号あたり1円のご請求となります	合 算
◇消費税等相当額 (計)	504	504	消費税等相当額 (合計)	合算表示の料金合計×10%	
◇合計	5,546	5,546	合計		
			<NTTドコモからのお知らせ>		
			○継続利用期間は、4月末で	9年11か月となりました。	
			○ポイントのお知らせ		
			4月ご利用分に対する獲得ポイントは、	40です。	
			(ポイント進呈の対象になるご利用金額は、	4,912円です。)	
			※その他の獲得ポイントはWEBをご確認ください。		
			○ステージのお知らせ		
			4月末のステージは、	3rdステージです。	
			※その他のステージ情報はWEBをご確認ください。		
			○個別にご請求のファミリー割引グループ電話番号。	(2022年4月30日現在)	
			・ [REDACTED]	・ [REDACTED]	

ユニバーサルサービス料について
 ユニバーサルサービス料は、あまねく日本全国においてユニバーサルサービス (NTT東西の加入電話等) の提供を確保するためにご負担いただく料金です。
 なお、社団法人電気通信事業者協会から1番号当たりの費用 (番号単価) が公表されています。

〒861-8064
熊本市 北区八景水谷4丁目3-7

ソルジェンテ101
伊藤 和仁

様

電話料金等 料金支払証明書

電話番号等 080-3184-2071

年月分	支払金額	支払年月日	記 事
2022年 5月分	5,546円	2022年 5月31日	ドコモご利用分
2022年 6月分	5,423円	2022年 6月30日	ドコモご利用分
2022年 7月分	5,409円	2022年 8月 1日	ドコモご利用分
2022年 8月分	5,973円	2022年 8月31日	ドコモご利用分
2022年 9月分	5,953円	2022年 9月30日	ドコモご利用分
2022年10月分	5,409円	2022年10月31日	ドコモご利用分
2022年11月分	5,952円	2022年11月30日	ドコモご利用分
2022年12月分	6,792円	2023年 1月 4日	ドコモご利用分
2023年 1月分	5,453円	2023年 1月31日	ドコモご利用分
2023年 2月分	5,978円	2023年 2月28日	ドコモご利用分
2023年 3月分	5,971円	2023年 3月31日	ドコモご利用分
2023年 4月分	7,065円	2023年 5月 1日	ドコモご利用分
合計	70,924円		

- ※ 1 各通信サービス提供会社側でポイント充当等により、請求金額を相殺した場合、「ご請求金額なし」と表示されます。
 ※ 2 各通信サービス提供会社名の記載がない料金は、NTTファイナンスご利用料金となります。

上記の料金は、収納済みであることを証明します。

2023年 5月12日

NTTファイナンス株式会社

〒108-0075 東京都港区港南1-2-70

支出伝票

議員名	伊藤 和仁
科目	⑩事務通信費
支払年月日	令和4年6月30日
金額(円)	¥2,711
支払先	NTTドコモ
内容	5月分携帯電話料
支払番号	24
領収書添付欄 ※割合を定めて支出した場合は、その割合に○印を付けてください。	支出した割合 <input checked="" type="radio"/> 1/2 <input type="radio"/> 1/3、 <input type="radio"/> 9 / 10) 領収書及び関係資料 別添

支 払 証 明 書								
支 払 証明金額		百	十	万	千	百	十	円
				¥	2	7	1	1
使途内容	(目的) 通信費 (支払内容) 携帯電話通話料 5月分 (支払年月日) 令和4年6月30日 (その他)							
支 払 先 住所・氏名	1. NTTドコモ							
領収書を徴し 得ない理由	口座振替のため、領収書が発行されないため							
上記のとおり支払したことを証明します 令和4年 6月 30日 議員名 伊藤 和仁								

ご請求内訳

契約者名：伊藤 和仁 様

電話番号又は契約ID：080-3184-2071

ご請求年月	2022年 6月
-------	----------

内訳項目	金額(円)	内訳金額(円)	料金内訳等詳細	税区分	
			ご利用期間 (5/1~5/31)		
◇基本使用料等 (計)	2,480	2,980	ギガライト2：2年定期	ステップ2：1GB~3GB	合 算
		(3,680)	(内訳) ギガライト2：2年定期		
		(-1,000)	(内訳) みんなドコモ割	3回線以上	
		(300)	(内訳) s pモード利用料		
		0	(参考) 高速通信ご利用データ量は	2.2G	合 算
		-500	ドコモ光セット割		合 算
◇通話料・通信料 (計)	1,727	27	X1・SMS通信料	5月ご利用分	合 算
		1,700	かけ放題オプション定額料		合 算
◇その他ご利用料金等 (計)	723	400	クラウド容量オプション利用料 (50GB)		合 算
		-400	クラウド (50GB) 割引料 (子育てPG)		合 算
		200	あんしんセキュリティ利用料		合 算
		500	ケータイ補償サービス (500円コース)		合 算
		400	あんしん遠隔サポート利用料		合 算
		-380	あんしんバックモバイル割引		合 算
		2	ユニバーサルサービス料/基本	1番号あたり2円のご請求となります	合 算
		1	電話リレーサービス料/基本	1番号あたり1円のご請求となります	合 算
◇消費税等相当額 (計)	493	493	消費税等相当額 (合計)	合算表示の料金合計×10%	
◇合計	5,423	5,423	合計		

【本件に関するお問合せ先】

株式会社NTTドコモ

「お客様情報開示申請」郵送受付窓口(受託会社:株式会社ドコモCS)

電話番号 03-6704-8943

株式会社NTTドコモ

支出伝票

議員名	伊藤 和仁
科目	⑩事務通信費
支払年月日	令和4年8月1日
金額(円)	¥2,704
支払先	NTTドコモ
内容	6月分携帯電話料
支払番号	25
領収書添付欄 ※割合を定めて支出した場合は、その割合に○印を付けてください。	支出した割合 <input checked="" type="radio"/> 1/2、 <input type="radio"/> 1/3、 <input type="radio"/> 9 / 10) 領収書及び関係資料 別添

支 払 証 明 書									
支 払 証明金額		百	十	万	千	百	十	円	
				¥	2	7	0	4	
使途内容	(目的) 通信費 (支払内容) 携帯電話通話料 6月分 (支払年月日) 令和4年8月1日 (その他)								
支 払 先 住所・氏名	1. NTTドコモ								
領収書を徴し 得ない理由	口座振替のため、領収書が発行されないため								
上記のとおり支払したことを証明します 令和4年 8月 1日 議員名 伊藤 和仁									

内訳項目 金額 (円) BREAKDOWN BY CATEGORY (YEN)	内訳金額 (円) AMOUNT (YEN)	内訳等詳細 (DETAILS OF BREAKDOWN)	税区分 (TAX)
◆080-3184-2071		ご利用期間 (6/1~6/30)	
◇基本使用料等 (計) 2,480	2,980	ギガライト2: 2年定期	合 算
	3,680	(内訳) ギガライト2: 2年定期	
	-1,000	(内訳) みんなドコモ割	3回線以上
	300	(内訳) s pモード利用料	
	0	(参考) 高速通信ご利用データ量は	2. 3 G
	-500	ドコモ光セット割	合 算
◇通話料・通信料 (計) 1,715	15	X I・SMS通信料	6月ご利用分
	1,700	かけ放題オプション定額料	合 算
◇その他ご利用料金等 (計) 723	400	クラウド容量オプション利用料 (50GB)	合 算
	-400	クラウド (50GB) 割引料 (子育てPG)	合 算
	200	あんしんセキュリティ利用料	合 算
	500	ケータイ補償サービス (500円コース)	合 算
	400	あんしん遠隔サポート利用料	合 算
	-380	あんしんバックモバイル割引	合 算
	2	ユニバーサルサービス料/基本	1番号あたり2円のご請求となります
	1	電話リレーサービス料/基本	1番号あたり1円のご請求となります
◇消費税等相当額 (計) 491	491	消費税等相当額 (合計)	合算表示の料金合計×10%
◇合計 5,409	5,409	合計	
		<NTTドコモからのお知らせ>	
		○経続利用期間は、6月末で	10年1か月となりました。
		○ポイントのお知らせ	
		6月ご利用分に対する獲得ポイントは、	40です。
		(ポイント進呈の対象になるご利用金額は、	4,918円です。)
		※その他の獲得ポイントはWE日をご確認ください。	
		○個別にご請求のファミリー割引グループ電話番号。	(2022年6月30日現在)
		・ [REDACTED]	・ [REDACTED]

ユニバーサルサービス料について
 ユニバーサルサービス料は、あまねく日本全国においてユニバーサルサービス (NTT東西の加入電話等) の提供を確保するためにご負担いただく料金です。
 なお、社団法人電気通信事業者協会から1番号当たりの費用 (番号単価) が公表されています。

支出伝票

議員名	伊藤 和仁
科目	⑩事務通信費
支払年月日	令和4年8月31日
金額(円)	¥2,986
支払先	NTTドコモ
内容	7月分携帯電話料
支払番号	26
領収書添付欄 ※割合を定めて支出した場合は、その割合に○印を付けてください。	支出した割合(<input checked="" type="radio"/> 1/2, <input type="radio"/> 1/3, /) 領収書及び関係資料 別添

支 払 証 明 書								
支 払 証明金額		百	十	万	千	百	十	円
				¥	2	9	8	6
使途内容	(目的) 通信費 (支払内容) 携帯電話通話料 7月分 (支払年月日) 令和4年8月31日 (その他)							
支 払 先 住所・氏名	1. NTTドコモ							
領収書を徴し 得ない理由	口座振替のため、領収書が発行されないため							
上記のとおり支払したことを証明します 令和4年 8月 31日 議員名 伊藤 和仁								

内訳項目 金額 (円) BREAKDOWN BY CATEGORY (YEN)	内訳金額 (円) AMOUNT (YEN)	内訳等詳細 (DETAILS OF BREAKDOWN)	税区分 (TAX)
◆080-3184-2071		ご利用期間 (7/1~7/31)	
◇基本使用料等 (計) 2,980	3,980	ギガライト2:2年定期	合 算
	4,680	(内訳) ギガライト2:2年定期	
	-1,000	(内訳) みんなドコモ割	3回線以上
	300	(内訳) spモード利用料	
	0	(参考) 高速通信ご利用データ量は	4.8GB
	-1,000	ドコモ光セット割	合 算
◇通話料・通信料 (計) 1,727	27	X1・SMS通信料	7月ご利用分
	1,700	かけ放題オプション定額料	合 算
◇その他ご利用料金等 (計) 723	400	クラウド容量オプション利用料 (50GB)	合 算
	-400	クラウド (50GB) 割引料 (子育てPG)	合 算
	200	あんしんセキュリティ利用料	合 算
	500	ケータイ補償サービス (500円コース)	合 算
	400	あんしん遠隔サポート利用料	合 算
	-380	あんしんバックモバイル割引	合 算
	2	ユニバーサルサービス料/基本	1番号あたり2円のご請求となります
	1	電話リレーサービス料/基本	1番号あたり1円のご請求となります
◇消費税等相当額 (計) 543	543	消費税等相当額 (合計)	合算表示の料金合計×10%
◇合計 5,973	5,973	合計	
		<NTTドコモからのお知らせ>	
		○継続利用期間は、7月末で	10年2か月となりました。
		○ポイントのお知らせ	
		7月ご利用分に対する獲得ポイントは、	50です。
		(ポイント遡星の対象になるご利用金額は、	5,430円です。)
		※その他の獲得ポイントはWEBをご確認ください。	
		○個別にご請求のファミリー割引グループ電話番号。	(2022年7月31日現在)
		・ [REDACTED]	・ [REDACTED]

ユニバーサルサービス料について
 ユニバーサルサービス料は、あまねく日本全国においてユニバーサルサービス (NTT東西の加入電話等) の提供を確保するためにご負担いただく料金です。
 なお、社団法人電気通信事業者協会から1番号当たりの費用 (番号単価) が公表されています。

支出伝票

議員名	伊藤 和仁
科目	⑩事務通信費
支払年月日	令和4年9月30日
金額(円)	¥2,976
支払先	NTTドコモ
内容	8月分携帯電話料
支払番号	27
領収書添付欄 ※割合を定めて支出した場合は、その割合に○印を付けてください。	<p>支出した割合 <input checked="" type="radio"/> 1/2、<input type="radio"/> 1/3、<input type="radio"/> /)</p> <p>領収書及び関係資料 別添</p>

支 払 証 明 書									
支 払 証明金額		百	十	万	千	百	十	円	
				¥	2	9	7	6	
使途内容	(目的) 通信費 (支払内容) 携帯電話通話料 8月分 (支払年月日) 令和4年9月30日 (その他)								
支 払 先 住所・氏名	1. NTTドコモ								
領収書を徴し 得ない理由	口座振替のため、領収書が発行されないため								
上記のとおり支払したことを証明します 令和4年 9月 30日 議員名 伊藤 和仁									

内訳項目 金額 (円) BREAKDOWN BY CATEGORY (YEN)	内訳金額 (円) AMOUNT (YEN)	内訳等詳細 (DETAILS OF BREAKDOWN)	税区分 (TAX)
◆080-3184-2071		ご利用期間 (8/1~8/31)	
◇基本使用料等 (計) 2,980	3,980	ギガライト2: 2年定期	ステップ3: 3GB~5GB
	4,680	(内訳) ギガライト2: 2年定期	
	-1,000	(内訳) みんなドコモ割	3回線以上
	300	(内訳) spモード利用料	
	0	(参考) 高速通信ご利用データ量は	3.5G
	-1,000	ドコモ光セット割	
◇通話料・通信料 (計) 1,709	9	X1・SMS通信料	8月ご利用分
	1,700	かけ放題オプション定額料	
◇その他ご利用料金等 (計) 723	400	クラウド容量オプション利用料 (50GB)	
	-400	クラウド (50GB) 割引料 (子育てPG)	
	200	あんしんセキュリティ利用料	
	500	ケータイ補償サービス (500円コース)	
	400	あんしん遠隔サポート利用料	
	-380	あんしんバックモバイル割引	
	2	ユニバーサルサービス料/基本	1番号あたり2円のご請求となります
	1	電話リレーサービス料/基本	1番号あたり1円のご請求となります
◇消費税等相当額 (計) 541	541	消費税等相当額 (合計)	合算表示の料金合計×10%
◇合計 5,953	5,953	合計	
		<NTTドコモからのお知らせ>	
		○継続利用期間は、8月末で	10年3か月となりました。
		○ポイントのお知らせ	
		8月ご利用分に対する獲得ポイントは、	50です。
		(ポイント進呈の対象になるご利用金額は、	5,412円です。)
		※その他の獲得ポイントはWEBをご確認ください。	
		○個別にご請求のファミリー割引グループ電話番号。	(2022年8月31日現在)
		・ [REDACTED]	・ [REDACTED]

ユニバーサルサービス料について
 ユニバーサルサービス料は、あまねく日本全国においてユニバーサルサービス (NTT東西の加入電話等) の提供を確保するためにご負担いただく料金です。
 なお、社団法人電気通信事業者協会から1番号当たりの費用 (番号単価) が公表されています。

支出伝票

議員名	伊藤 和仁
科目	⑩事務通信費
支払年月日	令和4年10月31日
金額(円)	¥2,704
支払先	NTTドコモ
内容	9月分携帯電話料
支払番号	28
領収書添付欄 ※割合を定めて支出した場合は、その割合に○印を付けてください。	<p>支出した割合(<input checked="" type="radio"/> 1/2, <input type="radio"/> 1/3, /)</p> <p>領収書及び関係資料 別添</p>

支 払 証 明 書									
支 払 証明金額		百	十	万	千	百	十	円	
				¥	2	7	0	4	
使途内容	(目的) 通信費 (支払内容) 携帯電話通話料 9月分 (支払年月日) 令和4年10月31日 (その他)								
支 払 先 住所・氏名	1. NTTドコモ								
領収書を徴し 得ない理由	口座振替のため、領収書が発行されないため								
上記のとおり支払したことを証明します 令和4年 10月 31日 議員名 伊藤 和仁									

内訳項目 金額 (円) BREAKDOWN BY CATEGORY (YEN)	内訳金額 (円) AMOUNT (YEN)	内訳等詳細 (DETAILS OF BREAKDOWN)	税区分 (TAX)
◆080-3184-2071		ご利用期間 (9/1~9/30)	
◇基本使用料等 (計) 2,480	2,980	ギガライト2 : 2年定期	合 算
	3,680	(内訳) ギガライト2 : 2年定期	
	-1,000	(内訳) みんなドコモ割	3回線以上
	300	(内訳) spモード利用料	
	0	(参考) 高速通信ご利用データ量は	2.2G
	-500	ドコモ光セット割	合 算
◇通話料・通信料 (計) 1,715	15	X1・SMS通信料	9月ご利用分
	1,700	かけ放題オプション定額料	合 算
◇その他ご利用料金等 (計) 723	400	クラウド容量オプション利用料 (50GB)	合 算
	-400	クラウド (50GB) 割引料 (子育てPG)	合 算
	200	あんしんセキュリティ利用料	合 算
	500	ケータイ補償サービス (500円コース)	合 算
	400	あんしん遠隔サポート利用料	合 算
	-380	あんしんバックモバイル割引	合 算
	2	ユニバーサルサービス料/基本	1番号あたり2円のご請求となります
	1	電話リレーサービス料/基本	1番号あたり1円のご請求となります
◇消費税等相当額 (計) 491	491	消費税等相当額 (合計)	合算表示の料金合計×10%
◇合計 5,409	5,409	合計	
		<NTTドコモからのお知らせ>	
		○継続利用期間は、9月末で	10年4か月となりました。
		○ポイントのお知らせ	
		9月ご利用分に対する獲得ポイントは、	40です。
		(ポイント進呈の対象になるご利用金額は、	4,918円です。)
		※その他の獲得ポイントはWEBをご確認ください。	
		○個別にご請求のファミリー割引グループ電話番号。	(2022年9月30日現在)
		・	・

ユニバーサルサービス料について
 ユニバーサルサービス料は、あまねく日本全国においてユニバーサルサービス (NTT東西の加入電話等) の提供を確保するためにご負担いただく料金です。
 なお、社団法人電気通信事業者協会から1番号当たりの費用 (番号単価) が公表されています。

支出伝票

議員名	伊藤 和仁
科目	⑩事務通信費
支払年月日	令和4年11月30日
金額(円)	¥2,976
支払先	NTTドコモ
内容	10月分携帯電話料
支払番号	29
領収書添付欄 ※割合を定めて支出した場合は、その割合に○印を付けてください。	<p>支出した割合 (<u>1/2</u>、1/3、 /)</p> <p>領収書及び関係資料 別添</p>

支 払 証 明 書								
支 払 証明金額		百	十	万	千	百	十	円
				¥	2	9	7	6
使途内容	(目的) 通信費 (支払内容) 携帯電話通話料 10月分 (支払年月日) 令和4年11月30日 (その他)							
支 払 先 住所・氏名	1. NTTドコモ							
領収書を徴し 得ない理由	口座振替のため、領収書が発行されないため							
上記のとおり支払したことを証明します 令和4年 11月 30日 議員名 伊藤 和仁								

内訳項目 金額 (円) BREAKDOWN BY CATEGORY (YEN)	内訳金額 (円) AMOUNT (YEN)	内訳等詳細 (DETAILS OF BREAKDOWN)	税区分 (TAX)
◆080-3184-2071		ご利用期間 (10/1~10/31)	
◇基本使用料等 (計) 2,980	3,980	ギガライト2:2年定期	ステップ3:3GB~5GB
	4,680	(内訳)ギガライト2:2年定期	
	-1,000	(内訳)みんなドコモ割	3回線以上
	300	(内訳)spモード利用料	
	0	(参考)高速通信ご利用データ量は	4.9G
	-1,000	ドコモ光セット割	合算
◇通話料・通信料 (計) 1,709	9	X1・SMS通信料	10月ご利用分
	1,700	かけ放題オプション定額料	合算
◇その他ご利用料金等 (計) 722	400	クラウド容量オプション利用料 (50GB)	合算
	-400	クラウド (50GB) 割引料 (子育てPG)	合算
	200	あんしんセキュリティ利用料	合算
	500	ケータイ補償サービス (500円コース)	合算
	400	あんしん遠隔サポート利用料	合算
	-380	あんしんバックモバイル割引	合算
	2	ユニバーサルサービス料/基本	1番号あたり2円のご請求となります
◇消費税等相当額 (計) 541	541	消費税等相当額 (合計)	合算表示の料金合計×10%
◇合計 5,952	5,952	合計	
		<NTTドコモからのお知らせ>	
		○継続利用期間は、10月末で	10年5か月となりました。
		○ポイントのお知らせ	
		10月ご利用分に対する獲得ポイントは、	50です。
		(ポイント送呈の対象になるご利用金額は、	5,411円です。)
		※その他の獲得ポイントはWEBをご確認ください。	
		○個別にご請求のファミリー割引グループ電話番号。	(2022年10月31日現在)
		・ [REDACTED]	・ [REDACTED]

ユニバーサルサービス料について
 ユニバーサルサービス料は、あまねく日本全国においてユニバーサルサービス (NTT東西の加入電話等) の提供を確保するためにご負担いただく料金です。
 なお、社団法人電気通信事業者協会から1番号当たりの費用 (番号単価) が公表されています。

支出伝票

議員名	伊藤 和仁
科目	⑩事務通信費
支払年月日	令和5年1月4日
金額(円)	¥3,396
支払先	NTTドコモ
内容	11月分携帯電話料
支払番号	30
領収書添付欄 ※割合を定めて支出した場合は、その割合に○印を付けてください。	<p>支出した割合 <input checked="" type="radio"/> 1/2、<input type="radio"/> 1/3、<input type="radio"/> /)</p> <p>領収書及び関係資料 別添</p>

支 払 証 明 書								
支 払 証明金額		百	十	万	千	百	十	円
				¥	3	3	9	6
使途内容	(目的) 通信費 (支払内容) 携帯電話通話料 11月分 (支払年月日) 令和5年1月4日 (その他)							
支 払 先 住所・氏名	1. NTTドコモ							
領収書を徴し 得ない理由	口座振替のため、領収書が発行されないため							
上記のとおり支払したことを証明します 令和5年 1月 4日 議員名 伊藤 和仁								

内訳項目 金額 (円) BREAKDOWN BY CATEGORY (YEN)	内訳金額 (円) AMOUNT (YEN)	内訳等詳細 (DETAILS OF BREAKDOWN)	税区分 (TAX)
◆080-3184-2071		ご利用期間 (11/1~11/30)	
◇基本使用料等 (計) 2,980	3,980	ギガライト2:2年定期	合 算
	4,680	(内訳) ギガライト2:2年定期	
	-1,000	(内訳) みんなドコモ割	3回以上
	300	(内訳) spモード利用料	
	0	(参考) 高速通信ご利用データ量は	4.2G
	-1,000	ドコモ光セット割	合 算
◇通話料・通信料 (計) 1,706	6	X1・SMS通信料	11月ご利用分
	1,700	かけ放題オプション定額料	合 算
◇その他ご利用料金等 (計) 1,526	400	クラウド容量オプション利用料 (50GB)	合 算
	-400	クラウド (50GB) 割引料 (子育てPG)	合 算
	200	あんしんセキュリティ利用料	合 算
	500	ケータイ補償サービス (500円コース)	合 算
	400	あんしん遠隔サポート利用料	合 算
	-380	あんしんバックモバイル割引	合 算
	400	その他の手数料 (開示)	合 算
	404	郵送料 (開示)	内 税
	2	ユニバーサルサービス料/基本	1番号あたり2円のご請求となります
◇消費税等相当額 (計) 580	580	消費税等相当額 (合計)	合算表示の料金合計×10%
◇合計 6,792	6,792	合計	
		<NTTドコモからのお知らせ>	
		○継続利用期間は、11月末で	10年6か月となりました。
		○ポイントのお知らせ	
		11月ご利用分に対する獲得ポイントは、	50です。
		(ポイント進呈の対象になるご利用金額は、	5,408円です。)
		※その他の獲得ポイントはWEBをご確認ください。	
		○個別にご請求のファミリー割引グループ電話番号。	(2022年11月30日現在)
		- [REDACTED]	- [REDACTED]

ユニバーサルサービス料について
 ユニバーサルサービス料は、あまなく日本全国においてユニバーサルサービス (NTT東西の加入電話等) の提供を確保するためにご負担いただく料金です。
 なお、社団法人電気通信事業者協会から1番号当たりの費用 (番号単価) が公表されています。

支出伝票

議員名	伊藤 和仁
科目	⑩事務通信費
支払年月日	令和5年1月31日
金額(円)	¥2,726
支払先	NTTドコモ
内容	12月分携帯電話料
支払番号	31
領収書添付欄 ※割合を定めて支出した場合は、その割合に○印を付けてください。	支出した割合 <input checked="" type="radio"/> 1/2、 <input type="radio"/> 1/3、 <input type="radio"/> /) 領収書及び関係資料 別添

支 払 証 明 書									
支 払 証明金額		百	十	万 ¥	千 2	百 7	十 2	円 6	
使途内容	(目的) 通信費 (支払内容) 携帯電話通話料 12月分 (支払年月日) 令和5年1月31日 (その他)								
支 払 先 住所・氏名	1. NTTドコモ								
領収書を徴し 得ない理由	口座振替のため、領収書が発行されないため								
上記のとおり支払したことを証明します 令和5年 1月 31日 議員名 伊藤 和仁									

内訳項目 金額 (円) BREAKDOWN BY CATEGORY (YEN)	内訳金額 (円) AMOUNT (YEN)	内訳等詳細 (DETAILS OF BREAKDOWN)		税区分 (TAX)	
◆080-3184-2071		ご利用期間 (12/1~12/31)			
◇基本使用料等 (計)	2,480	2,980	ギガライト2:2年定期	ステップ2:1GB~3GB	合算
		3,680	(内訳)ギガライト2:2年定期		
		-1,000	(内訳)みんなドコモ割	3回線以上	
		300	(内訳)spモード利用料		
		0	(参考)高速通信ご利用データ量は	2.1G	合算
		-500	ドコモ光セット割		合算
◇通話料・通信料 (計)	1,756	6	Xi・SMS通信料	12月ご利用分	合算
		50	他社接続サービス通信料 [Xi]	12月ご利用分	合算
				ナビダイヤル等	
		1,700	かけ放題オプション定額料		合算
◇その他ご利用料金等 (計)	722	400	クラウド容量オプション利用料 (50GB)		合算
		-400	クラウド (50GB) 割引料 (子育てPG)		合算
		200	あんしんセキュリティ利用料		合算
		500	ケータイ補償サービス (500円コース)		合算
		400	あんしん遠隔サポート利用料		合算
		-380	あんしんバックモバイル割引		合算
		2	ユニバーサルサービス料/基本	1番号あたり2円のご請求となります	合算
◇消費税等相当額 (計)	495	495	消費税等相当額 (合計)	合算表示の料金合計×10%	
◇合計	5,453	5,453	合計		
			<NTTドコモからのお知らせ>		
			○継続利用期間は、12月まで	10年7か月となりました。	
			○ポイントのお知らせ		
			12月ご利用分に対する獲得ポイントは、	40です。	
			(ポイント進呈の対象になるご利用金額は、	4,908円です。)	
			※その他の獲得ポイントはWEBをご確認ください。		
			○個別にご請求のファミリー割引グループ電話番号、	(2022年12月31日現在)	
			・	・	

ユニバーサルサービス料について

ユニバーサルサービス料は、あまねく日本全国においてユニバーサルサービス (NTT東西の加入電話等) の提供を確保するためにご負担いただく料金です。
なお、社団法人電気通信事業者協会から1番号当たりの費用 (番号単価) が公表されています。

支出伝票

議員名	伊藤 和仁
科目	⑩事務通信費
支払年月日	令和5年2月28日
金額(円)	¥2,989
支払先	NTTドコモ
内容	1月分携帯電話料
支払番号	32
領収書添付欄 ※割合を定めて支出した場合は、その割合に○印を付けてください。	支出した割合 (<u>1/2</u> 、1/3、 /) 領収書及び関係資料 別添

支 払 証 明 書									
支 払 証明金額		百	十	万	千	百	十	円	
				¥	2	9	8	9	
使途内容	(目的) 通信費 (支払内容) 携帯電話通話料 1月分 (支払年月日) 令和5年2月28日 (その他)								
支 払 先 住所・氏名	1. NTTドコモ								
領収書を徴し 得ない理由	口座振替のため、領収書が発行されないため								
上記のとおり支払したことを証明します 令和5年 2月 28日 議員名 伊藤 和仁									

内訳項目 金額 (円) BREAKDOWN BY CATEGORY (YEN)	内訳金額 (円) AMOUNT (YEN)	内訳等詳細 (DETAILS OF BREAKDOWN)	税区分 (TAX)
◆080-3184-2071		ご利用期間 (1/1~1/31)	
◇基本使用料等 (計) 2,980	3,980	ギガライト2: 2年定期	合 算
	4,680	(内訳) ギガライト2: 2年定期	
	-1,000	(内訳) みんなドコモ割	3回線以上
	300	(内訳) spモード利用料	
	0	(参考) 高速通信ご利用データ量は	4.8G
	-1,000	ドコモ光セット割	合 算
◇通話料・通信料 (計) 1,733	33	XI・SMS通信料	合 算
	1,700	かけ放題オプション定額料	合 算
◇その他ご利用料金等 (計) 722	400	クラウド容量オプション利用料 (50GB)	合 算
	-400	クラウド (50GB) 割引料 (子育てPG)	合 算
	200	あんしんセキュリティ利用料	合 算
	500	ケータイ補償サービス (500円コース)	合 算
	400	あんしん遠隔サポート利用料	合 算
	-380	あんしんバックモバイル割引	合 算
	2	ユニバーサルサービス料/基本	1番号あたり2円のご請求となります
◇消費税等相当額 (計) 543	543	消費税等相当額 (合計)	合算表示の料金合計×10%
◇合計 5,978	5,978	合計	
		<NTTドコモからのお知らせ>	
		○継続利用期間は、1月末で	10年8か月となりました。
		○ポイントのお知らせ	
		1月ご利用分に対する獲得ポイントは、	50です。
		(ポイント進呈の対象になるご利用金額は、	5,435円です。)
		※その他の獲得ポイントはWEBをご確認ください。	
		○個別にご請求のファミリー割引グループ電話番号。	(2023年1月31日現在)
		・ [REDACTED]	・ [REDACTED]

ユニバーサルサービス料について
 ユニバーサルサービス料は、あまねく日本全国においてユニバーサルサービス (NTT東西の加入電話等) の提供を確保するためにご負担いただく料金です。
 なお、社団法人電気通信事業者協会から1番号当たりの費用 (番号単価) が公表されています。

支出伝票

議員名	伊藤 和仁
科目	⑩事務通信費
支払年月日	令和5年3月31日
金額(円)	¥2,985
支払先	NTTドコモ
内容	2月分携帯電話料
支払番号	33
領収書添付欄 ※割合を定めて支出した場合は、その割合に○印を付けてください。	支出した割合 <input checked="" type="radio"/> 1/2, <input type="radio"/> 1/3, <input type="radio"/> /) 領収書及び関係資料 別添

支 払 証 明 書									
支 払 証明金額		百	十	万	千	百	十	円	
				¥	2	9	8	5	
使途内容	(目的) 通信費 (支払内容) 携帯電話通話料 2月分 (支払年月日) 令和5年3月31日 (その他)								
支 払 先 住所・氏名	1. NTTドコモ								
領収書を徴し 得ない理由	口座振替のため、領収書が発行されないため								
上記のとおり支払したことを証明します 令和5年 3月 31日 議員名 伊藤 和仁									

内訳項目 金額 (円) BREAKDOWN BY CATEGORY (YEN)	内訳金額 (円) AMOUNT (YEN)	内訳等詳細 (DETAILS OF BREAKDOWN)	税区分 (TAX)
◆080-3184-2071		ご利用期間 (2/1~2/28)	
◇基本使用料等 (計) 2,980	3,980	ギガライト2: 2年定期	合 算
	4,680	(内訳) ギガライト2: 2年定期	
	-1,000	(内訳) みんなドコモ割	3回線以上
	300	(内訳) spモード利用料	
	0	(参考) 高速通信ご利用データ量は	3.7G
	-1,000	ドコモ光セット割	合 算
◇通話料・通信料 (計) 1,727	27	Xi・SMS通信料	2月ご利用分
	1,700	かけ放題オプション定額料	合 算
◇その他ご利用料金等 (計) 722	400	クラウド容量オプション利用料 (50GB)	合 算
	-400	クラウド (50GB) 割引料 (子育てPG)	合 算
	200	あんしんセキュリティ利用料	合 算
	500	ケータイ補償サービス (500円コース)	合 算
	400	あんしん遠隔サポート利用料	合 算
	-380	あんしんバックモバイル割引	合 算
	2	ユニバーサルサービス料/基本	1番号あたり2円のご請求となります
◇消費税等相当額 (計) 542	542	消費税等相当額 (合計)	合算表示の料金合計×10%
◇合計 5,971	5,971	合計	
		<NTTドコモからのお知らせ>	
		○継続利用期間は、2月末で	10年9か月となりました。
		○ポイントのお知らせ	
		2月ご利用分に対する獲得ポイントは、	50です。
		(ポイント進呈の対象になるご利用金額は、	5,429円です。)
		※その他の獲得ポイントはWEBをご確認ください。	
		○個別にご請求のファミリー割引グループ電話番号。	(2023年2月28日現在)
		・ [REDACTED]	・ [REDACTED]

ユニバーサルサービス料について
 ユニバーサルサービス料は、あまねく日本全国においてユニバーサルサービス (NTT東西の加入電話等) の提供を確保するためにご負担いただく料金です。
 なお、社団法人電気通信事業者協会から1番号当たりの費用 (番号単価) が公表されています。

支出伝票

議員名	伊藤 和仁
科目	⑩事務通信費
支払年月日	令和5年5月1日
金額(円)	¥3,532
支払先	NTTドコモ
内容	3月分携帯電話料
支払番号	34
領収書添付欄 ※割合を定めて支出した場合は、その割合に○印を付けてください。	支出した割合 <input checked="" type="radio"/> 1/2、 <input type="radio"/> 1/3、 <input type="radio"/> /) 領収書及び関係資料 別添

支 払 証 明 書								
支 払 証明金額		百	十	万	千	百	十	円
				¥	3	5	3	2
使途内容	(目的) 通信費 (支払内容) 携帯電話通話料 3月分 (支払年月日) 令和5年5月 1日 (その他)							
支 払 先 住所・氏名	1. NTTドコモ							
領収書を徴し 得ない理由	口座振替のため、領収書が発行されないため							
上記のとおり支払したことを証明します 令和5年 5月 1日 議員名 伊藤 和仁								

内訳項目 金額 (円) BREAKDOWN BY CATEGORY (YEN)	内訳金額 (円) AMOUNT (YEN)	内訳等詳細 (DETAILS OF BREAKDOWN)	税区分 (TAX)
◆080-3184-2071		ご利用期間 (3/1~3/31)	
◇基本使用料等 (計) 3,980	4,980	ギガライト2:2年定期	合 算
	5,680	(内訳) ギガライト2:2年定期	
	-1,000	(内訳) みんなドコモ割	3回線以上
	300	(内訳) spモード利用料	
	0	(参考) 高速通信ご利用データ量は	6.6G
	-1,000	ドコモ光セット割	合 算
◇通話料・通信料 (計) 1,721	21	X1・SMS通信料	3月ご利用分
	1,700	かけ放題オプション定額料	合 算
◇その他ご利用料金等 (計) 722	400	クラウド容量オプション利用料 (50GB)	合 算
	-400	クラウド (50GB) 割引料 (子育てPG)	合 算
	200	あんしんセキュリティ利用料	合 算
	500	ケータイ補償サービス (500円コース)	合 算
	400	あんしん遠隔サポート利用料	合 算
	-380	あんしんバックモバイル割引	合 算
	2	ユニバーサルサービス料/基本	1番号あたり2円のご請求となります
◇消費税等相当額 (計) 642	642	消費税等相当額 (合計)	合算表示の料金合計×10%
◇合計 7,065	7,065	合計	
		<NTTドコモからのお知らせ>	
		○継続利用期間は、3月末で	10年10か月となりました。
		○ポイントのお知らせ	
		3月ご利用分に対する獲得ポイントは、	60です。
		(ポイント送呈の対象になるご利用金額は、	6,423円です。)
		※その他の獲得ポイントはWEBをご確認ください。	
		○個別にご請求のファミリー割引グループ電話番号。	(2023年3月31日現在)
		・ [REDACTED]	・ [REDACTED]

ユニバーサルサービス料について
 ユニバーサルサービス料は、あまねく日本全国においてユニバーサルサービス (NTT東西の加入電話等) の提供を確保するためにご負担いただく料金です。
 なお、社団法人電気通信事業者協会から1番号当たりの費用 (番号単価) が公表されています。

支出伝票

議員名	伊藤 和仁
科目	①調査研究費
支払年月日	令和5年3月31日
金額(円)	¥240,000
支払先	支払証明書(伊藤和仁)
内容	政務活動費燃料代
支払番号	35
領収書添付欄 ※割合を定めて支出した場合は、その割合に○印を付けてください。	支出した割合(1/2、1/3、 9 / 10) 領収書及び関係資料 別添

支 払 証 明 書								
支 払 証明金額		百	十	万	千	百	十	円
			2	4	0	0	0	0
使途内容	(目的) 車燃料代 (支払内容) 詳細は別紙記載 (支払年月日) 令和5年 3月 31日 (その他)							
支 払 先 住所・氏名	1. 伊藤和仁							
領収書を徴し 得ない理由	政務活動費の規定にしたがい、計算したため							
上記のとおり支払したことを証明します 令和 5年 3 月 31 日 議員名 伊藤 和仁								

政務活動費・運行記録表

令和 4年度

(議員名 伊藤 和仁)

年月	月始走行距離(km) (A)	月末走行距離(km) (B)	月間走行距離(km) (B-A)	支払対象走行距離(km) (月間走行距離の1/2)	月間政務活動燃料代 (支払対象走行距離×37円)
4月	98,468	99,573	1,105	552	¥20,424
5月	99,573	100,763	1,190	595	¥22,015
6月	100,763	101,642	879	439	¥16,243
7月	101,642	102,817	1,175	587	¥21,719
8月	102,817	103,926	1,109	554	¥20,498
9月	103,926	104,624	698	349	¥12,913
10月	104,624	105,873	1,249	624	¥23,088
11月	105,873	107,026	1,153	576	¥21,312
12月	107,026	107,982	956	478	¥17,686
1月	107,982	109,288	1,306	653	¥24,161
2月	109,288	110,286	998	499	¥18,463
3月	110,286	111,521	1,235	617	¥22,829
年間計	-	-	-	6,523	¥241,351

支出伝票

議員名	伊藤 和仁
科目	③資料作成費
支払年月日	令和5年3月31日
金額(円)	¥190,830
支払先	公明党熊本市議団
内容	公明党熊本市議団共通経費、印刷機リース等
支払番号	36
領収書添付欄 ※割合を定めて支出した場合は、その割合に○印を付けてください。	<p>支出した割合(1/2、1/3、 1/5)</p> <p>領収書及び関係資料 別添</p>

令和4年度政務活動費収支報告書（市議団共通）

科目別・議員別経費一覧

科目	計	8人分割	調整額	園川	藤永	濱田	三森	高瀬	伊藤	吉田	井本	合計
調査研究費	0	0	0	0	0	0	0	0	0	0	0	0
研修費	0	0	0	0	0	0	0	0	0	0	0	0
資料作成費	1,526,645	190,830	5	190,830	190,830	190,830	190,830	190,830	190,830	190,830	190,835	1,526,645
資料購入費	417,159	52,144	7	52,144	52,144	52,144	52,144	52,144	52,144	52,144	52,151	417,159
広報費	102,140	12,767	4	12,767	12,767	12,767	12,767	12,767	12,767	12,767	12,771	102,140
広聴費	68,220	8,527	4	8,527	8,527	8,527	8,527	8,527	8,527	8,527	8,531	68,220
会議費	0	0		0	0	0	0	0	0	0	0	0
人件費	901,101	112,637	5	112,637	112,637	112,637	112,637	112,637	112,637	112,637	112,642	901,101
事務所費	254,656	31,832	0	31,832	31,832	31,832	31,832	31,832	31,832	31,832	31,832	254,656
事務通信費	518,357	64,794	5	64,794	64,794	64,794	64,794	64,794	64,794	64,794	64,799	518,357
合計	3,788,278	473,531	30	473,531	473,531	473,531	473,531	473,531	473,531	473,531	473,561	3,788,278

支出伝票

議員名	伊藤 和仁
科目	④資料購入費
支払年月日	令和5年3月31日
金額(円)	¥52,144
支払先	公明党熊本市議団
内容	公明党熊本市議団共通経費、新聞代等
支払番号	37
領収書添付欄 ※割合を定めて支出した場合は、その割合に○印を付けてください。	<p>支出した割合(1/2、1/3、 /)</p> <p>領収書及び関係資料 別添</p>

令和4年度政務活動費収支報告書(市議団共通)

科目別・議員別経費一覧

科目	計	8人分割	調整額	園川	藤永	濱田	三森	高瀬	伊藤	吉田	井本	合計
調査研究費	0	0	0	0	0	0	0	0	0	0	0	0
研修費	0	0	0	0	0	0	0	0	0	0	0	0
資料作成費	1,526,645	190,830	5	190,830	190,830	190,830	190,830	190,830	190,830	190,830	190,835	1,526,645
資料購入費	417,159	52,144	7	52,144	52,144	52,144	52,144	52,144	52,144	52,144	52,151	417,159
広報費	102,140	12,767	4	12,767	12,767	12,767	12,767	12,767	12,767	12,767	12,771	102,140
広聴費	68,220	8,527	4	8,527	8,527	8,527	8,527	8,527	8,527	8,527	8,531	68,220
会議費	0	0		0	0	0	0	0	0	0	0	0
人件費	901,101	112,637	5	112,637	112,637	112,637	112,637	112,637	112,637	112,637	112,642	901,101
事務所費	254,656	31,832	0	31,832	31,832	31,832	31,832	31,832	31,832	31,832	31,832	254,656
事務通信費	518,357	64,794	5	64,794	64,794	64,794	64,794	64,794	64,794	64,794	64,799	518,357
合計	3,788,278	473,531	30	473,531	473,531	473,531	473,531	473,531	473,531	473,531	473,561	3,788,278

支出伝票

議員名	伊藤 和仁
科目	⑤広報費
支払年月日	令和5年3月31日
金額(円)	¥12,767
支払先	公明党熊本市議団
内容	公明党熊本市議団共通経費、市議団HP運用費等
支払番号	38
領収書添付欄 ※割合を定めて支出した場合は、その割合に○印を付けてください。	<p>支出した割合(1/2、1/3、 /)</p> <p>領収書及び関係資料 別添</p>

令和4年度政務活動費収支報告書（市議団共通）

科目別・議員別経費一覧

科目	計	8人分割	調整額	園川	藤永	濱田	三森	高瀬	伊藤	吉田	井本	合計
調査研究費	0	0	0	0	0	0	0	0	0	0	0	0
研修費	0	0	0	0	0	0	0	0	0	0	0	0
資料作成費	1,526,645	190,830	5	190,830	190,830	190,830	190,830	190,830	190,830	190,830	190,835	1,526,645
資料購入費	417,159	52,144	7	52,144	52,144	52,144	52,144	52,144	52,144	52,144	52,151	417,159
広報費	102,140	12,767	4	12,767	12,767	12,767	12,767	12,767	12,767	12,767	12,771	102,140
広聴費	68,220	8,527	4	8,527	8,527	8,527	8,527	8,527	8,527	8,527	8,531	68,220
会議費	0	0		0	0	0	0	0	0	0	0	0
人件費	901,101	112,637	5	112,637	112,637	112,637	112,637	112,637	112,637	112,637	112,642	901,101
事務所費	254,656	31,832	0	31,832	31,832	31,832	31,832	31,832	31,832	31,832	31,832	254,656
事務通信費	518,357	64,794	5	64,794	64,794	64,794	64,794	64,794	64,794	64,794	64,799	518,357
合計	3,788,278	473,531	30	473,531	473,531	473,531	473,531	473,531	473,531	473,531	473,561	3,788,278

支出伝票

議員名	伊藤 和仁
科目	⑥広聴費
支払年月日	令和5年3月31日
金額(円)	¥8,527
支払先	公明党熊本市議団
内容	公明党熊本市議団共通経費、控室分茶菓子代等
支払番号	39
領収書添付欄 ※割合を定めて支出した場合は、その割合に○印を付けてください。	<p>支出した割合(1/2、1/3、 /)</p> <p>領収書及び関係資料 別添</p>

令和4年度政務活動費収支報告書（市議団共通）

科目別・議員別経費一覧

科目	計	8人分割	調整額	園川	藤永	濱田	三森	高瀬	伊藤	吉田	井本	合計
調査研究費	0	0	0	0	0	0	0	0	0	0	0	0
研修費	0	0	0	0	0	0	0	0	0	0	0	0
資料作成費	1,526,645	190,830	5	190,830	190,830	190,830	190,830	190,830	190,830	190,830	190,835	1,526,645
資料購入費	417,159	52,144	7	52,144	52,144	52,144	52,144	52,144	52,144	52,144	52,151	417,159
広報費	102,140	12,767	4	12,767	12,767	12,767	12,767	12,767	12,767	12,767	12,771	102,140
広聴費	68,220	8,527	4	8,527	8,527	8,527	8,527	8,527	8,527	8,527	8,531	68,220
会議費	0	0		0	0	0	0	0	0	0	0	0
人件費	901,101	112,637	5	112,637	112,637	112,637	112,637	112,637	112,637	112,637	112,642	901,101
事務所費	254,656	31,832	0	31,832	31,832	31,832	31,832	31,832	31,832	31,832	31,832	254,656
事務通信費	518,357	64,794	5	64,794	64,794	64,794	64,794	64,794	64,794	64,794	64,799	518,357
合計	3,788,278	473,531	30	473,531	473,531	473,531	473,531	473,531	473,531	473,531	473,561	3,788,278

支出伝票

議員名	伊藤 和仁
科目	⑧人件費
支払年月日	令和5年3月31日
金額(円)	¥112,637
支払先	公明党熊本市議団
内容	公明党熊本市議団共通経費、控室事務員賃金、補助員2名
支払番号	40
領収書添付欄 ※割合を定めて支出した場合は、その割合に○印を付けてください。	<p>支出した割合(1/2、1/3、 /)</p> <p>領収書及び関係資料 別添</p>

令和4年度政務活動費収支報告書（市議団共通）

科目別・議員別経費一覧

科目	計	8人分割	調整額	園川	藤永	濱田	三森	高瀬	伊藤	吉田	井本	合計
調査研究費	0	0	0	0	0	0	0	0	0	0	0	0
研修費	0	0	0	0	0	0	0	0	0	0	0	0
資料作成費	1,526,645	190,830	5	190,830	190,830	190,830	190,830	190,830	190,830	190,830	190,835	1,526,645
資料購入費	417,159	52,144	7	52,144	52,144	52,144	52,144	52,144	52,144	52,144	52,151	417,159
広報費	102,140	12,767	4	12,767	12,767	12,767	12,767	12,767	12,767	12,767	12,771	102,140
広聴費	68,220	8,527	4	8,527	8,527	8,527	8,527	8,527	8,527	8,527	8,531	68,220
会議費	0	0		0	0	0	0	0	0	0	0	0
人件費	901,101	112,637	5	112,637	112,637	112,637	112,637	112,637	112,637	112,637	112,642	901,101
事務所費	254,656	31,832	0	31,832	31,832	31,832	31,832	31,832	31,832	31,832	31,832	254,656
事務通信費	518,357	64,794	5	64,794	64,794	64,794	64,794	64,794	64,794	64,794	64,799	518,357
合計	3,788,278	473,531	30	473,531	473,531	473,531	473,531	473,531	473,531	473,531	473,561	3,788,278

支出伝票

議員名	伊藤 和仁
科目	⑨事務所費
支払年月日	令和5年3月31日
金額(円)	¥31,832
支払先	公明党熊本市議団
内容	公明党熊本市議団共通経費、コピー用紙代等
支払番号	41
領収書添付欄 ※割合を定めて支出した場合は、その割合に○印を付けてください。	<p>支出した割合(1/2、1/3、 /)</p> <p>領収書及び関係資料 別添</p>

令和4年度政務活動費収支報告書（市議団共通）

科目別・議員別経費一覧

科目	計	8人分割	調整額	園川	藤永	濱田	三森	高瀬	伊藤	吉田	井本	合計
調査研究費	0	0	0	0	0	0	0	0	0	0	0	0
研修費	0	0	0	0	0	0	0	0	0	0	0	0
資料作成費	1,526,645	190,830	5	190,830	190,830	190,830	190,830	190,830	190,830	190,830	190,835	1,526,645
資料購入費	417,159	52,144	7	52,144	52,144	52,144	52,144	52,144	52,144	52,144	52,151	417,159
広報費	102,140	12,767	4	12,767	12,767	12,767	12,767	12,767	12,767	12,767	12,771	102,140
広聴費	68,220	8,527	4	8,527	8,527	8,527	8,527	8,527	8,527	8,527	8,531	68,220
会議費	0	0		0	0	0	0	0	0	0	0	0
人件費	901,101	112,637	5	112,637	112,637	112,637	112,637	112,637	112,637	112,637	112,642	901,101
事務所費	254,656	31,832	0	31,832	31,832	31,832	31,832	31,832	31,832	31,832	31,832	254,656
事務通信費	518,357	64,794	5	64,794	64,794	64,794	64,794	64,794	64,794	64,794	64,799	518,357
合計	3,788,278	473,531	30	473,531	473,531	473,531	473,531	473,531	473,531	473,531	473,561	3,788,278

支出伝票

議員名	伊藤 和仁
科目	⑩事務通信費
支払年月日	令和5年3月31日
金額(円)	¥64,794
支払先	公明党熊本市議団
内容	公明党熊本市議団共通経費、FAX通信料等
支払番号	42
領収書添付欄 ※割合を定めて支出した場合は、その割合に○印を付けてください。	<p>支出した割合(1/2、1/3、 /)</p> <p>領収書及び関係資料 別添</p>

令和4年度政務活動費収支報告書（市議団共通）

科目別・議員別経費一覧

科目	計	8人分割	調整額	園川	藤永	濱田	三森	高瀬	伊藤	吉田	井本	合計
調査研究費	0	0	0	0	0	0	0	0	0	0	0	0
研修費	0	0	0	0	0	0	0	0	0	0	0	0
資料作成費	1,526,645	190,830	5	190,830	190,830	190,830	190,830	190,830	190,830	190,830	190,835	1,526,645
資料購入費	417,159	52,144	7	52,144	52,144	52,144	52,144	52,144	52,144	52,144	52,151	417,159
広報費	102,140	12,767	4	12,767	12,767	12,767	12,767	12,767	12,767	12,767	12,771	102,140
広聴費	68,220	8,527	4	8,527	8,527	8,527	8,527	8,527	8,527	8,527	8,531	68,220
会議費	0	0		0	0	0	0	0	0	0	0	0
人件費	901,101	112,637	5	112,637	112,637	112,637	112,637	112,637	112,637	112,637	112,642	901,101
事務所費	254,656	31,832	0	31,832	31,832	31,832	31,832	31,832	31,832	31,832	31,832	254,656
事務通信費	518,357	64,794	5	64,794	64,794	64,794	64,794	64,794	64,794	64,794	64,799	518,357
合計	3,788,278	473,531	30	473,531	473,531	473,531	473,531	473,531	473,531	473,531	473,561	3,788,278